



ประกาศองค์การบริหารส่วนตำบลมะขามล้ม

เรื่อง ประกวดราคาจ้างก่อสร้างโครงการปรับปรุงซ่อมแซมอาคารที่ทำการองค์การบริหารส่วนตำบลมะขามล้ม ด้วยวิธีประกวดราคาอิเล็กทรอนิกส์ (e-bidding)

องค์การบริหารส่วนตำบลมะขามล้ม มีความประสงค์จะ ประกวดราคาจ้างก่อสร้างโครงการปรับปรุงซ่อมแซมอาคารที่ทำการองค์การบริหารส่วนตำบลมะขามล้ม ด้วยวิธีประกวดราคาอิเล็กทรอนิกส์ (e-bidding) ราคา
กลางของงานก่อสร้างในการประกวดราคาครั้งนี้เป็นเงินทั้งสิ้น ๓๐๐,๐๐๐.๐๐ บาท (สามแสนบาทถ้วน)

ผู้ยื่นข้อเสนอจะต้องมีคุณสมบัติ ดังต่อไปนี้

๑. มีความสามารถตามกฎหมาย
๒. ไม่เป็นบุคคลล้มละลาย
๓. ไม่อยู่ระหว่างเลิกกิจการ
๔. ไม่เป็นบุคคลซึ่งอยู่ระหว่างถูกระงับการยื่นข้อเสนอหรือทำสัญญากับหน่วยงานของรัฐไว้ชั่วคราว เนื่องจากเป็นผู้ที่ไม่ผ่านเกณฑ์การประเมินผลการปฏิบัติงานของผู้ประกอบการตามระเบียบที่รัฐมนตรีว่าการกระทรวงการคลังกำหนดตามที่ประกาศเผยแพร่ในระบบเครือข่ายสารสนเทศของกรมบัญชีกลาง
๕. ไม่เป็นบุคคลซึ่งถูกระบุชื่อไว้ในบัญชีรายชื่อผู้ทำงานและได้แจ้งเวียนชื่อให้เป็นผู้ทำงานของหน่วยงานของรัฐในระบบเครือข่ายสารสนเทศของกรมบัญชีกลาง ซึ่งรวมถึงนิติบุคคลที่ผู้ทำงานเป็นหุ้นส่วนผู้จัดการ กรรมการผู้จัดการ ผู้บริหาร ผู้มีอำนาจในการดำเนินงานในกิจการของนิติบุคคลนั้นด้วย
๖. มีคุณสมบัติและไม่มีลักษณะต้องห้ามตามที่คณะกรรมการนโยบายการจัดซื้อจัดจ้างและการบริหารพัสดุภาครัฐกำหนดในราชกิจจานุเบกษา
๗. เป็นบุคคลธรรมดาหรือนิติบุคคลผู้มีอาชีพรับจ้างงานที่ประกวดราคาอิเล็กทรอนิกส์ดังกล่าว
๘. ไม่เป็นผู้มีผลประโยชน์ร่วมกันกับผู้ยื่นเสนอรายอื่นที่เข้ายื่นข้อเสนอให้แก่องค์การบริหารส่วนตำบลมะขามล้ม ณ วันประกาศประกวดราคาอิเล็กทรอนิกส์ หรือไม่เป็นผู้กระทำการอันเป็นการขัดขวางการแข่งขันราคาอย่างเป็นธรรม ในการประกวดราคาอิเล็กทรอนิกส์ครั้งนี้
๙. ไม่เป็นผู้ได้รับเอกสิทธิ์หรือความคุ้มกัน ซึ่งอาจปฏิเสธไม่ยอมขึ้นศาลไทย เว้นแต่รัฐบาลของผู้ยื่นข้อเสนอได้มีคำสั่งให้สละเอกสิทธิ์และความคุ้มกันเช่นนั้น
๑๐. ผู้ยื่นข้อเสนอต้องมีผลงานก่อสร้างประเภทเดียวกันกับงานที่ประกวดราคาจ้างก่อสร้างในวงเงินไม่น้อยกว่า ๑๕๐,๐๐๐.๐๐ บาท (หนึ่งแสนห้าหมื่นบาทถ้วน) และเป็นผลงานที่เป็นคู่สัญญาโดยตรงกับหน่วยงานของรัฐหรือหน่วยงานเอกชนที่องค์การบริหารส่วนตำบลมะขามล้มเชื่อถือ

ผู้ยื่นข้อเสนอที่เสนอราคาในรูปแบบของ "กิจการร่วมค้า" ต้องมีคุณสมบัติดังนี้

(๑) กรณีที่กิจการร่วมค้าได้จดทะเบียนเป็นนิติบุคคลใหม่ กิจการร่วมค้าจะต้องมีคุณสมบัติครบถ้วนตามเงื่อนไขที่กำหนดไว้ในเอกสารประกวดราคา และการเสนอราคาให้เสนอราคาในนาม "กิจการร่วมค้า" ส่วนคุณสมบัติด้านผลงานก่อสร้าง กิจการร่วมค้าดังกล่าวสามารถนำผลงานก่อสร้างของผู้เข้าร่วมค้ามาใช้แสดงเป็นผลงานก่อสร้างของกิจการร่วมค้าที่เข้าประกวดราคาได้

(๒) กรณีที่กิจการร่วมค้าไม่ได้จดทะเบียนเป็นนิติบุคคลใหม่ นิติบุคคลแต่ละนิติบุคคลที่เข้าร่วมค้าทุกรายจะต้องมีคุณสมบัติครบถ้วนตามเงื่อนไขที่กำหนดไว้ในเอกสารประกวดราคา เว้นแต่ในกรณีที่กิจการร่วมค้าได้มีข้อตกลงระหว่างผู้เข้าร่วมค้าเป็นลายลักษณ์อักษรกำหนดให้ผู้เข้าร่วมค้ารายใดรายหนึ่งเป็นผู้รับผิดชอบหลักในการเข้าเสนอราคากับหน่วยงานของรัฐ และแสดงหลักฐานดังกล่าวมาพร้อมการยื่นข้อเสนอประกวดราคาทางระบบจัดซื้อจัดจ้างภาครัฐด้วยอิเล็กทรอนิกส์ กิจการร่วมค้านั้นสามารถใช้ผลงานก่อสร้างของผู้เข้าร่วมค้าหลักรายเดียวเป็นผลงานก่อสร้างของกิจการร่วมค้าที่ยื่นข้อเสนอได้

ทั้งนี้ "กิจการร่วมค้าที่จดทะเบียนเป็นนิติบุคคลใหม่" หมายความว่า กิจการร่วมค้าที่จดทะเบียนเป็นนิติบุคคลต่อกรมพัฒนาธุรกิจการค้า กระทรวงพาณิชย์

๑๑. ผู้ยื่นข้อเสนอต้องลงทะเบียนในระบบจัดซื้อจัดจ้างภาครัฐด้วยอิเล็กทรอนิกส์ (Electronic Government Procurement : e - GP) ของกรมบัญชีกลาง

ผู้ยื่นข้อเสนอต้องยื่นข้อเสนอและเสนอราคาทางระบบจัดซื้อจัดจ้างภาครัฐด้วยอิเล็กทรอนิกส์ ในวันที่ ๑๐ มิถุนายน ๒๕๖๒ ระหว่างเวลา ๐๘.๓๐ น. ถึง ๑๖.๓๐ น.

ผู้สนใจสามารถขอซื้อเอกสารประกวดราคาด้วยอิเล็กทรอนิกส์ ในราคาชุดละ ๕๐๐.๐๐ บาท ผ่านทางระบบจัดซื้อจัดจ้างภาครัฐด้วยอิเล็กทรอนิกส์และชำระเงินผ่านทางธนาคาร ตั้งแต่วันที่ ๒๙ พฤษภาคม ๒๕๖๒ ถึงวันที่ ๗ มิถุนายน ๒๕๖๒ โดยดาวน์โหลดเอกสารผ่านทางระบบจัดซื้อจัดจ้างภาครัฐด้วยอิเล็กทรอนิกส์ ได้ภายหลังจากชำระเงินเป็นที่เรียบร้อยแล้วจนถึงก่อนวันเสนอราคา

ผู้สนใจสามารถดูรายละเอียดได้ที่เว็บไซต์ www.makhamlom.go.th หรือ www.gprocurement.go.th หรือสอบถามทางโทรศัพท์หมายเลข ๐ ๓๕๔๔ ๐๕๐๖ ในวันและเวลาราชการ

ประกาศ ณ วันที่ ๒๙ พฤษภาคม พ.ศ. ๒๕๖๒

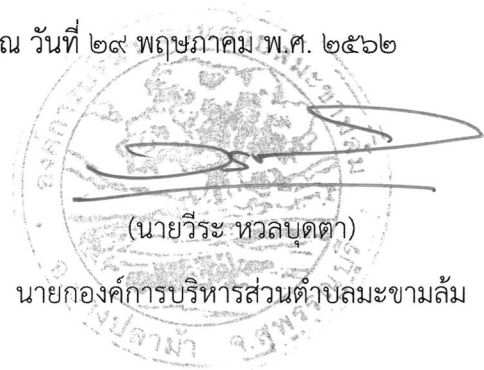

หมายเหตุ ผู้ประกอบการสามารถจัดเตรียมเอกสารประกอบการเสนอราคา (เอกสารส่วนที่ ๑ และเอกสารส่วนที่ ๒) ในระบบ e-GP ได้ตั้งแต่วันที่ซื้อเอกสารจนถึงวันเสนอราคา

เอกสารประกวดราคาจ้างก่อสร้างด้วยการประกวดราคาอิเล็กทรอนิกส์ (e-bidding)

เลขที่ ๒/๒๕๖๒

การจ้างก่อสร้างโครงการปรับปรุงซ่อมแซมอาคารที่ทำการองค์การบริหารส่วนตำบลมะขามล้ม
ตามประกาศ องค์การบริหารส่วนตำบลมะขามล้ม

ลงวันที่ ๒๙ พฤษภาคม ๒๕๖๒

องค์การบริหารส่วนตำบลมะขามล้ม ซึ่งต่อไปนี้จะเรียกว่า "องค์การบริหารส่วนตำบล" มีความประสงค์จะ
ประกวดราคาจ้างก่อสร้าง โครงการปรับปรุงซ่อมแซมอาคารที่ทำการองค์การบริหารส่วนตำบลมะขามล้ม ณ องค์การ
บริหารส่วนตำบลมะขามล้ม หมู่ที่ ๓ ตำบลมะขามล้ม อำเภอบางปลาม้า จังหวัดสุพรรณบุรี ด้วยวิธีประกวดราคา
อิเล็กทรอนิกส์ (e-bidding) โดยมีข้อแนะนำและข้อกำหนดดังต่อไปนี้

๑. เอกสารแนบท้ายเอกสารประกวดราคาอิเล็กทรอนิกส์

- ๑.๑ แบบรูปและรายการละเอียด
- ๑.๒ แบบใบเสนอราคาที่กำหนดไว้ในระบบจัดซื้อจัดจ้างภาครัฐด้วยอิเล็กทรอนิกส์
- ๑.๓ สัญญาจ้างก่อสร้าง
- ๑.๔ แบบหนังสือค้ำประกัน
 - (๑) หลักประกันสัญญา
- ๑.๕ สูตรการปรับราคา
- ๑.๖ บทนิยาม
 - (๑) ผู้ที่มีผลประโยชน์ร่วมกัน
 - (๒) การขัดขวางการแข่งขันอย่างเป็นธรรม
- ๑.๗ แบบบัญชีเอกสารที่กำหนดไว้ในระบบจัดซื้อจัดจ้างภาครัฐด้วยอิเล็กทรอนิกส์
 - (๑) บัญชีเอกสารส่วนที่ ๑
 - (๒) บัญชีเอกสารส่วนที่ ๒
- ๑.๘ รายละเอียดการคำนวณราคากลางงานก่อสร้างตาม BOQ (Bill of Quantities)
..... ฯลฯ.....

๒. คุณสมบัติของผู้ยื่นข้อเสนอ

- ๒.๑ มีความสามารถตามกฎหมาย
- ๒.๒ ไม่เป็นบุคคลล้มละลาย
- ๒.๓ ไม่อยู่ระหว่างเลิกกิจการ
- ๒.๔ ไม่เป็นบุคคลซึ่งอยู่ระหว่างถูกระงับการยื่นข้อเสนอหรือทำสัญญากับหน่วยงานของรัฐไว้ชั่วคราว เนื่องจากเป็นผู้ที่ไม่ผ่านเกณฑ์การประเมินผลการปฏิบัติงานของผู้ประกอบการตามระเบียบที่รัฐมนตรีว่าการกระทรวงการคลังกำหนดตามที่ประกาศเผยแพร่ในระบบเครือข่ายสารสนเทศของกรมบัญชีกลาง
- ๒.๕ ไม่เป็นบุคคลซึ่งถูกระงับชื่อไว้ในบัญชีรายชื่อผู้ทำงานและได้แจ้งเวียนชื่อให้เป็นผู้ทำงานของหน่วยงานของรัฐในระบบเครือข่ายสารสนเทศของกรมบัญชีกลาง ซึ่งรวมถึงนิติบุคคลที่ผู้ทำงานเป็นหุ้นส่วนผู้จัดการ กรรมการผู้จัดการ ผู้บริหาร ผู้มีอำนาจในการดำเนินงานในกิจการของนิติบุคคลนั้นด้วย

๒.๖ มีคุณสมบัติและไม่มีลักษณะต้องห้ามตามที่คณะกรรมการนโยบายการจัดซื้อจัดจ้างและการบริหารพัสดุภาครัฐกำหนดในราชกิจจานุเบกษา

๒.๗ เป็นบุคคลธรรมดาหรือนิติบุคคลผู้มีอาชีพรับจ้างงานที่ประกวดราคาอิเล็กทรอนิกส์ดังกล่าว

๒.๘ ไม่เป็นผู้มีผลประโยชน์ร่วมกันกับผู้ยื่นข้อเสนอรายอื่นที่เข้ายื่นข้อเสนอให้แก่ องค์การบริหารส่วนตำบล ณ วันประกาศประกวดราคาอิเล็กทรอนิกส์ หรือไม่เป็นผู้กระทำการอันเป็นการขัดขวางการแข่งขันอย่างเป็นธรรม ในการประกวดราคาอิเล็กทรอนิกส์ครั้งนี้

๒.๙ ไม่เป็นผู้ได้รับเอกสิทธิ์หรือความคุ้มกัน ซึ่งอาจปฏิเสธไม่ยอมขึ้นศาลไทย เว้นแต่รัฐบาลของผู้ยื่นข้อเสนอได้มีคำสั่งให้สละเอกสิทธิ์และความคุ้มกันเช่นนั้น

๒.๑๐ ผู้ยื่นข้อเสนอต้องมีผลงานก่อสร้างประเภทเดียวกันกับงานที่ประกวดราคาจ้างก่อสร้างในวงเงินไม่น้อยกว่า ๑๕๐,๐๐๐.๐๐ บาท (หนึ่งแสนห้าหมื่นบาทถ้วน) และเป็นผลงานที่เป็นคู่สัญญาโดยตรงกับหน่วยงานของรัฐ หรือหน่วยงานเอกชนที่องค์การบริหารส่วนตำบลเชื่อถือ

ผู้ยื่นข้อเสนอที่เสนอราคาในรูปแบบของ "กิจการร่วมค้า" ต้องมีคุณสมบัติ ดังนี้

(๑) กรณีที่กิจการร่วมค้าได้จดทะเบียนเป็นนิติบุคคลใหม่ กิจการร่วมค้าจะต้องมีคุณสมบัติครบถ้วนตามเงื่อนไขที่กำหนดไว้ในเอกสารประกวดราคา และการเสนอราคาให้เสนอราคาในนาม "กิจการร่วมค้า" ส่วนคุณสมบัติด้านผลงานก่อสร้าง กิจการร่วมค้าดังกล่าวสามารถนำผลงานก่อสร้างของผู้เข้าร่วมค้ามาใช้แสดงเป็นผลงานก่อสร้างของกิจการร่วมค้าที่เข้าประกวดราคาได้

(๒) กรณีที่กิจการร่วมค้าไม่ได้จดทะเบียนเป็นนิติบุคคลใหม่ นิติบุคคลแต่ละนิติบุคคลที่เข้าร่วมค้าทุกรายจะต้องมีคุณสมบัติครบถ้วนตามเงื่อนไขที่กำหนดไว้ในเอกสารประกวดราคา เว้นแต่ ในกรณีที่กิจการร่วมค้าได้มีข้อตกลงระหว่างผู้เข้าร่วมค้าเป็นลายลักษณ์อักษรกำหนดให้ผู้เข้าร่วมค้ารายใดรายหนึ่งเป็นผู้รับผิดชอบหลักในการเข้าเสนอรากับหน่วยงานของรัฐ และแสดงหลักฐานดังกล่าวมาพร้อมการยื่นข้อเสนอประกวดราคาทางระบบจัดซื้อจัดจ้างภาครัฐด้วยอิเล็กทรอนิกส์ กิจการร่วมค่านั้นสามารถใช้ผลงานก่อสร้างของผู้เข้าร่วมค้าหลักรายเดียวเป็นผลงานก่อสร้างของกิจการร่วมค้าที่ยื่นเสนอราคาได้

ทั้งนี้ "กิจการร่วมค้าที่จดทะเบียนเป็นนิติบุคคลใหม่" หมายความว่า กิจการร่วมค้าที่จดทะเบียนเป็นนิติบุคคลต่อกรมพัฒนาธุรกิจการค้า กระทรวงพาณิชย์

๒.๑๑ ผู้ยื่นข้อเสนอต้องลงทะเบียนในระบบจัดซื้อจัดจ้างภาครัฐด้วยอิเล็กทรอนิกส์ (Electronic Government Procurement : e - GP) ของกรมบัญชีกลาง

๓. หลักฐานการยื่นข้อเสนอ

ผู้ยื่นข้อเสนอจะต้องเสนอเอกสารหลักฐานยื่นมาพร้อมกับการเสนอรคาทางระบบจัดซื้อจัดจ้างภาครัฐด้วยอิเล็กทรอนิกส์ โดยแยกเป็น ๒ ส่วน คือ

๓.๑ ส่วนที่ ๑ อย่างน้อยต้องมีเอกสารดังต่อไปนี้

(๑) ในกรณีผู้ยื่นข้อเสนอเป็นนิติบุคคล

(ก) ห้างหุ้นส่วนสามัญหรือห้างหุ้นส่วนจำกัด ให้ยื่นสำเนาหนังสือรับรองการจดทะเบียนนิติบุคคล บัญชีรายชื่อหุ้นส่วนผู้จัดการ ผู้มีอำนาจควบคุม (ถ้ามี) พร้อมทั้งรับรองสำเนาถูกต้อง

(ข) บริษัทจำกัดหรือบริษัทมหาชนจำกัด ให้ยื่นสำเนาหนังสือรับรองการจดทะเบียนนิติบุคคล หนังสือบริคณห์สนธิ บัญชีรายชื่อกรรมการผู้จัดการ ผู้มีอำนาจควบคุม (ถ้ามี) และบัญชีผู้ถือหุ้นรายใหญ่ (ถ้ามี) พร้อมทั้งรับรองสำเนาถูกต้อง

(๒) ในกรณีผู้ยื่นข้อเสนอเป็นบุคคลธรรมดาหรือคณะบุคคลที่มีใช้นิติบุคคล ให้ยื่นสำเนาบัตรประจำตัวประชาชนของผู้ยื่น ข้อเสนอข้อตกลงที่แสดงถึงการเข้าเป็นหุ้นส่วน (ถ้ามี) สำเนาบัตรประจำตัวประชาชนของผู้เป็นหุ้นส่วน หรือสำเนาหนังสือเดินทางของผู้เป็นหุ้นส่วนที่มีได้ถือสัญชาติไทย พร้อมทั้งรับรองสำเนาถูกต้อง

(๓) ในกรณีผู้ยื่นข้อเสนอเป็นผู้ยื่นข้อเสนอร่วมกันในฐานะเป็นผู้ร่วมค้า ให้ยื่นสำเนาสัญญาของการเข้าร่วมค้า และเอกสารตามที่ระบุไว้ใน (๑) หรือ (๒) ของผู้ร่วมค้า แล้วแต่กรณี

(๔) เอกสารเพิ่มเติมอื่นๆ

(๔.๑) สำเนาใบทะเบียนพาณิชย์ (ถ้ามี)

(๔.๒) สำเนาใบทะเบียนภาษีมูลค่าเพิ่ม (ถ้ามี)

(๖) บัญชีเอกสารส่วนที่ ๑ ทั้งหมดที่ได้ยื่นพร้อมกับการเสนอราคาทางระบบจัดซื้อจัดจ้างภาครัฐด้วยอิเล็กทรอนิกส์ ตามแบบในข้อ ๑.๗ (๑) โดยไม่ต้องแนบในรูปแบบ PDF File (Portable Document Format)

ทั้งนี้ เมื่อผู้ยื่นข้อเสนอดำเนินการแนบไฟล์เอกสารตามบัญชีเอกสารส่วนที่ ๑ ครบถ้วน ถูกต้องแล้ว ระบบจัดซื้อจัดจ้างภาครัฐด้วยอิเล็กทรอนิกส์จะสร้างบัญชีเอกสารส่วนที่ ๑ ตามแบบในข้อ ๑.๗ (๑) ให้โดยผู้ยื่นข้อเสนอไม่ต้องแนบบัญชีเอกสารส่วนที่ ๑ ดังกล่าวในรูปแบบ PDF File (Portable Document Format)

๓.๒ ส่วนที่ ๒ อย่างน้อยต้องมีเอกสารดังต่อไปนี้

(๑) ในกรณีที่ผู้ยื่นข้อเสนอมอบอำนาจให้บุคคลอื่นกระทำการแทนให้แนบหนังสือมอบอำนาจซึ่งติดอากรแสตมป์ตามกฎหมาย โดยมีหลักฐานแสดงตัวตนของผู้มอบอำนาจและผู้รับมอบอำนาจ ทั้งนี้หากผู้รับมอบอำนาจเป็นบุคคลธรรมดาต้องเป็นผู้ที่บรรลุนิติภาวะตามกฎหมายแล้วเท่านั้น

(๒) สำเนาหนังสือรับรองผลงานก่อสร้างพร้อมทั้งรับรองสำเนาถูกต้อง

(๓) บัญชีรายการก่อสร้าง หรือใบแจ้งปริมาณงานและราคา ซึ่งจะต้องแสดงรายการวัสดุอุปกรณ์ ค่าแรงงาน ภาษีประเภทต่างๆ รวมทั้งกำไรไว้ด้วย

(๔) บัญชีเอกสารส่วนที่ ๒ ทั้งหมดที่ได้ยื่นพร้อมกับการเสนอราคาทางระบบจัดซื้อจัดจ้างภาครัฐด้วยอิเล็กทรอนิกส์ตามแบบในข้อ ๑.๗ (๒) โดยไม่ต้องแนบในรูปแบบ PDF File (Portable Document Format)

ทั้งนี้ เมื่อผู้ยื่นข้อเสนอดำเนินการแนบไฟล์เอกสารตามบัญชีเอกสารส่วนที่ ๒ ครบถ้วน ถูกต้องแล้ว ระบบจัดซื้อจัดจ้างภาครัฐด้วยอิเล็กทรอนิกส์จะสร้างบัญชีเอกสารส่วนที่ ๒ ตามแบบในข้อ ๑.๗ (๒) ให้โดยผู้ยื่นข้อเสนอไม่ต้องแนบบัญชีเอกสารส่วนที่ ๒ ดังกล่าวในรูปแบบ PDF File (Portable Document Format)

๔. การเสนอราคา

๔.๑ ผู้ยื่นข้อเสนอต้องยื่นข้อเสนอ และเสนอราคาทางระบบจัดซื้อจัดจ้างภาครัฐด้วยอิเล็กทรอนิกส์ตามที่กำหนดไว้ในเอกสารประกวดราคาอิเล็กทรอนิกส์นี้ โดยไม่มีเงื่อนไขใดๆ ทั้งสิ้น และจะต้องกรอก

ข้อความให้ถูกต้องครบถ้วน พร้อมทั้งหลักฐานแสดงตัวตนและทำการยืนยันตัวตนของผู้ยื่นข้อเสนอโดยไม่ต้องแนบใบเสนอราคาในรูปแบบ PDF File (Portable Document Format)

๔.๒ ผู้ยื่นข้อเสนอจะต้องกรอกรายละเอียดการเสนอราคาในใบเสนอราคาตามข้อ ๑.๒ พร้อมจัดทำใบแจ้งปริมาณงานและราคา ใบบัญชีรายการก่อสร้างให้ครบถ้วน

ในการเสนอราคาให้เสนอราคาเป็นเงินบาทและเสนอราคาได้เพียงครั้งเดียวและราคาเดียว โดยเสนอราคารวม หรือราคาต่อหน่วย หรือราคาต่อรายการ ตามเงื่อนไขที่ระบุไว้ท้ายใบเสนอราคาให้ถูกต้อง ทั้งนี้ ราคารวมที่เสนอจะต้องตรงกันทั้งตัวเลขและตัวหนังสือ ถ้าตัวเลขและตัวหนังสือไม่ตรงกัน ให้ถือตัวหนังสือเป็นสำคัญ โดยคิดราคารวมทั้งสิ้นซึ่งรวมค่าภาษีมูลค่าเพิ่ม ภาษีอากรอื่น และค่าใช้จ่ายที่ส่งไปเรียบร้อยแล้ว

ราคาที่เสนอจะต้องเสนอกำหนดยื่นราคาไม่น้อยกว่า ๑๒๐ วัน ตั้งแต่วันเสนอราคาโดยภายในกำหนดยื่นราคา ผู้ยื่นข้อเสนอต้องรับผิดชอบราคาที่ตนได้เสนอไว้และจะถอนการเสนอราคามีได้

๔.๓ ผู้ยื่นข้อเสนอจะต้องเสนอกำหนดเวลาดำเนินการก่อสร้างแล้วเสร็จไม่เกิน ๖๐ วัน นับถัดจากวันลงนามในสัญญาจ้างหรือจากวันที่ได้รับหนังสือแจ้งจาก องค์การบริหารส่วนตำบล ให้เริ่มทำงาน

๔.๔ ก่อนเสนอราคา ผู้ยื่นข้อเสนอควรตรวจร่างสัญญา แบบรูป และรายการละเอียด ฯลฯ ให้ถี่ถ้วนและเข้าใจเอกสารประกวดราคาจ้างอิเล็กทรอนิกส์ทั้งหมดเสียก่อนที่จะตกลงยื่นข้อเสนอตามเงื่อนไขในเอกสารประกวดราคาจ้างอิเล็กทรอนิกส์

๔.๕ ผู้ยื่นข้อเสนอจะต้องยื่นข้อเสนอและเสนอราคาทางระบบจัดซื้อจัดจ้างภาครัฐด้วยอิเล็กทรอนิกส์ในวันที่ ๑๐ มิถุนายน ๒๕๖๒ ระหว่างเวลา ๐๘.๓๐ น. ถึง ๑๖.๓๐ น. และเวลาในการเสนอราคาให้ถือตามเวลาของระบบจัดซื้อจัดจ้างภาครัฐด้วยอิเล็กทรอนิกส์เป็นเกณฑ์

เมื่อพ้นกำหนดเวลายื่นข้อเสนอและเสนอราคาแล้ว จะไม่รับเอกสารการยื่นข้อเสนอและเสนอราคาใดๆ โดยเด็ดขาด

๔.๖ ผู้ยื่นข้อเสนอต้องจัดทำเอกสารสำหรับการเสนอราคาในรูปแบบไฟล์เอกสารประเภท PDF File (Portable Document Format) โดยผู้ยื่นข้อเสนอต้องเป็นผู้รับผิดชอบตรวจสอบความครบถ้วนถูกต้อง และชัดเจนของเอกสาร PDF File ก่อนที่จะยืนยันการเสนอราคา แล้วจึงส่งข้อมูล (Upload) เพื่อเป็นการเสนอราคาให้แก่องค์การบริหารส่วนตำบล ผ่านทางระบบจัดซื้อจัดจ้างภาครัฐด้วยอิเล็กทรอนิกส์

๔.๗ คณะกรรมการพิจารณาผลการประกวดราคาอิเล็กทรอนิกส์จะดำเนินการตรวจสอบคุณสมบัติของผู้ยื่นข้อเสนอแต่ละรายว่า เป็นผู้ยื่นข้อเสนอที่มีผลประโยชน์ร่วมกันกับผู้ยื่นข้อเสนอรายอื่นตามข้อ ๑.๖ (๑) หรือไม่ หากปรากฏว่าผู้ยื่นข้อเสนอรายใดเป็นผู้ยื่นข้อเสนอที่มีผลประโยชน์ร่วมกันกับผู้ยื่นข้อเสนอรายอื่น คณะกรรมการฯ จะตัดรายชื่อผู้ยื่นข้อเสนอราคาที่มีผลประโยชน์ร่วมกันนั้นออกจากการเป็นผู้ยื่นข้อเสนอ

หากปรากฏต่อคณะกรรมการพิจารณาผลการประกวดราคาอิเล็กทรอนิกส์ว่า ก่อนหรือในขณะที่มีการพิจารณาข้อเสนอ มีผู้ยื่นข้อเสนอรายใดกระทำการอันเป็นการขัดขวางการแข่งขันอย่างเป็นธรรมตามข้อ ๑.๖ (๒) และคณะกรรมการฯ เชื่อว่ามีการกระทำการอันเป็นการขัดขวางการแข่งขันอย่างเป็นธรรม คณะกรรมการฯ จะตัดรายชื่อผู้ยื่นข้อเสนอรายนั้นออกจากการเป็นผู้ยื่นข้อเสนอ และองค์การบริหารส่วนตำบล จะพิจารณาลงโทษผู้ยื่นเสนอดังกล่าวเป็นผู้ทิ้งงาน เว้นแต่ องค์การบริหารส่วนตำบล จะพิจารณาเห็นว่าผู้ยื่นข้อเสนอรายนั้น มิใช่เป็นผู้ริเริ่มให้มีการกระทำการดังกล่าวและได้ให้ความร่วมมือเป็นประโยชน์ต่อการพิจารณาขององค์การบริหารส่วนตำบล

๔.๘ ผู้ยื่นข้อเสนอจะต้องปฏิบัติ ดังนี้

- (๑) ปฏิบัติตามเงื่อนไขที่ระบุไว้ในเอกสารประกวดราคาอิเล็กทรอนิกส์
- (๒) ราคาที่เสนอจะต้องเป็นราคาที่รวมภาษีมูลค่าเพิ่ม และภาษีอื่นๆ (ถ้ามี) รวมค่าใช้
จ่ายทั้งปวงไว้ด้วยแล้ว
- (๓) ผู้ยื่นข้อเสนอจะต้องลงทะเบียนเพื่อเข้าสู่กระบวนการเสนอราคา ตามวัน เวลา ที่
กำหนด
- (๔) ผู้ยื่นข้อเสนอจะถอนการเสนอราคาที่เสนอแล้วไม่ได้
- (๕) ผู้ยื่นข้อเสนอต้องศึกษาและทำความเข้าใจในระบบและวิธีการเสนอราคาด้วยวิธี

ประกวดราคาอิเล็กทรอนิกส์ ของกรมบัญชีกลางที่แสดงไว้ในเว็บไซต์ www.gprocurement.go.th

๕. หลักเกณฑ์และสิทธิในการพิจารณา

๕.๑ การพิจารณาผลการยื่นข้อเสนอประกวดราคาอิเล็กทรอนิกส์ครั้งนี้ องค์กรบริหารส่วน
ตำบลจะพิจารณาดัดสินโดยใช้หลักเกณฑ์ ราคา

๕.๒ การพิจารณาผู้ชนะการยื่นข้อเสนอ

กรณีใช้หลักเกณฑ์ราคาในการพิจารณาผู้ชนะการยื่นข้อเสนอ องค์กรบริหารส่วนตำบล
จะพิจารณาจาก ราคารวม

๕.๓ หากผู้ยื่นข้อเสนอรายใดมีคุณสมบัติไม่ถูกต้องตามข้อ ๒ หรือยื่นหลักฐานการยื่นข้อ
เสนอไม่ถูกต้อง หรือไม่ครบถ้วนตามข้อ ๓ หรือยื่นข้อเสนอไม่ถูกต้องตามข้อ ๔ แล้ว คณะกรรมการพิจารณาผล การ
ประกวดราคาอิเล็กทรอนิกส์จะไม่รับพิจารณาข้อเสนอของผู้ยื่นข้อเสนอรายนั้น เว้นแต่ผู้ยื่นข้อเสนอรายใดเสนอ
เอกสารทางเทคนิคหรือรายละเอียดคุณลักษณะเฉพาะของพัสดุที่จะจ้างไม่ครบถ้วน หรือเสนอรายละเอียดแตกต่างไป
จากเงื่อนไขที่องค์กรบริหารส่วนตำบลกำหนดไว้ในประกาศและเอกสารประกวดราคาอิเล็กทรอนิกส์ ในส่วนที่มีใช้
สาระสำคัญและความแตกต่างนั้น ไม่มีผลทำให้เกิดการได้เปรียบเสียเปรียบต่อผู้ยื่นข้อเสนอรายอื่น หรือเป็นการพิศ
พลาตเล็กน้อย คณะกรรมการฯ อาจพิจารณาผ่อนปรนการตัดสินสิทธิผู้ยื่นข้อเสนอรายนั้น

๕.๔ องค์กรบริหารส่วนตำบลสงวนสิทธิไม่พิจารณาข้อเสนอของผู้ยื่นข้อเสนอโดยไม่มีกร
ผ่อนผัน ในกรณีดังต่อไปนี้

(๑) ไม่ปรากฏชื่อผู้ยื่นข้อเสนอรายนั้นในบัญชีรายชื่อผู้รับเอกสารประกวดราคา
อิเล็กทรอนิกส์ทางระบบจัดซื้อจัดจ้างด้วยอิเล็กทรอนิกส์ หรือบัญชีรายชื่อผู้ซื้อเอกสารประกวดราคาอิเล็กทรอนิกส์
ทางระบบจัดซื้อจัดจ้างด้วยอิเล็กทรอนิกส์ ขององค์กรบริหารส่วนตำบล

(๒) ไม่กรอกชื่อผู้ยื่นข้อเสนอในการเสนอราคาทางระบบจัดซื้อจัดจ้างด้วย
อิเล็กทรอนิกส์

(๓) เสนอรายละเอียดแตกต่างไปจากเงื่อนไขที่กำหนดในเอกสารประกวดราคา
อิเล็กทรอนิกส์ที่เป็นสาระสำคัญ หรือมีผลทำให้เกิดความได้เปรียบเสียเปรียบแก่ผู้ยื่นข้อเสนอรายอื่น

๕.๕ ในการตัดสินใจการประกวดราคาอิเล็กทรอนิกส์หรือในการทำสัญญา คณะกรรมการพิจารณาผลการประกวดราคาอิเล็กทรอนิกส์หรือองค์การบริหารส่วนตำบล มีสิทธิให้ผู้ยื่นข้อเสนอชี้แจงข้อเท็จจริงเพิ่มเติมได้ องค์การบริหารส่วนตำบลมีสิทธิที่จะไม่รับข้อเสนอ ไม่รับราคา หรือไม่ทำสัญญา หากข้อเท็จจริงดังกล่าวไม่เหมาะสมหรือไม่ถูกต้อง

๕.๖ องค์การบริหารส่วนตำบลทรงไว้ซึ่งสิทธิที่จะไม่รับราคาต่ำสุด หรือราคาหนึ่งราคาใด หรือราคาที่เสนอทั้งหมดก็ได้ และอาจพิจารณาเลือกจ้างในจำนวน หรือขนาด หรือเฉพาะรายการหนึ่งรายการใด หรืออาจยกเลิก การประกวดราคาอิเล็กทรอนิกส์โดยไม่พิจารณาจัดจ้างเลยก็ได้ สุดแต่จะพิจารณา ทั้งนี้ เพื่อประโยชน์ของทางราชการเป็นสำคัญ และให้ถือว่าการตัดสินใจขององค์การบริหารส่วนตำบลเป็นเด็ดขาดผู้ยื่นข้อเสนอจะเรียกร้องค่าใช้จ่าย หรือค่าเสียหายใดๆ มิได้ รวมทั้ง องค์การบริหารส่วนตำบลจะพิจารณายกเลิกการประกวดราคา อิเล็กทรอนิกส์และลงโทษผู้ยื่นข้อเสนอเป็นผู้ที่ทำงาน ไม่ว่าจะเป็นผู้ยื่นข้อเสนอที่ได้รับการคัดเลือกหรือไม่ก็ตาม หากมีเหตุที่เชื่อได้ว่าผู้ยื่นข้อเสนอกระทำการโดยไม่สุจริต เช่น การเสนอเอกสารอันเป็นเท็จ หรือใช้ชื่อบุคคลธรรมดา หรือนิติบุคคลอื่นมาเสนอราคาแทน เป็นต้น

ในกรณีที่ผู้ยื่นข้อเสนอรายที่เสนอราคาต่ำสุด เสนอราคาต่ำจนคาดหมายได้ว่าไม่อาจดำเนินงานตามเอกสารประกวดราคาอิเล็กทรอนิกส์ได้ คณะกรรมการพิจารณาผลการประกวดราคาอิเล็กทรอนิกส์หรือองค์การบริหารส่วนตำบล จะให้ผู้ยื่นข้อเสนอชี้แจงและแสดงหลักฐานที่ทำให้เชื่อได้ว่าผู้ยื่นข้อเสนอสามารถดำเนินงานตามเอกสารประกวดราคาอิเล็กทรอนิกส์ให้เสร็จสมบูรณ์ หากคำชี้แจงไม่เป็นที่รับฟังได้ องค์การบริหารส่วนตำบล มีสิทธิที่จะไม่รับข้อเสนอหรือไม่รับราคาของผู้ยื่นข้อเสนอรายนั้น ทั้งนี้ผู้ยื่นข้อเสนอดังกล่าวไม่มีสิทธิเรียกร้องค่าใช้จ่าย หรือค่าเสียหายใดๆ จากองค์การบริหารส่วนตำบล

๕.๗ ก่อนลงนามในสัญญา องค์การบริหารส่วนตำบล อาจประกาศยกเลิกการประกวดราคา อิเล็กทรอนิกส์ หากปรากฏว่ามีการกระทำที่เข้าลักษณะผู้ยื่นข้อเสนอที่ชนะการประกวดราคาหรือที่ได้รับการคัดเลือก มีผลประโยชน์ร่วมกัน หรือมีส่วนได้เสียกับผู้ยื่นข้อเสนอรายอื่น หรือขัดขวางการแข่งขันอย่างเป็นธรรม หรือสมยอมกันกับผู้ยื่นข้อเสนอรายอื่น หรือเจ้าหน้าที่ในการเสนอราคา หรือสื่อว่ากระทำการทุจริตอื่นใดในการเสนอราคา

๖. การทำสัญญาจ้างก่อสร้าง

ผู้ชนะการประกวดราคาอิเล็กทรอนิกส์จะต้องทำสัญญาจ้างตามแบบสัญญา ดังระบุในข้อ ๑.๓ หรือทำข้อตกลงเป็นหนังสือกับองค์การบริหารส่วนตำบล ภายใน ๗ วัน นับถัดจากวันที่ได้รับแจ้ง และจะต้องวางหลักประกันสัญญาเป็นจำนวนเงินเท่ากับร้อยละ ๕ ของราคาค่าจ้างที่ประกวดราคาอิเล็กทรอนิกส์ ให้องค์การบริหารส่วนตำบลยึดถือไว้ในขณะทำสัญญาโดยใช้หลักประกันอย่างหนึ่งอย่างใด ดังต่อไปนี้

๖.๑ เงินสด

๖.๒ เช็คหรือตราพท์ที่ธนาคารเซ็นสั่งจ่าย ซึ่งเป็นเช็คหรือตราพท์ลงวันที่ที่ใช้เช็คหรือตราพท์นั้น ชำระต่อเจ้าหน้าที่ในวันทำสัญญา หรือก่อนวันนั้นไม่เกิน ๓ วันทำการ

๖.๓ หนังสือค้ำประกันของธนาคารภายในประเทศ ตามตัวอย่างที่คณะกรรมการนโยบาย กำหนด ดังระบุในข้อ ๑.๔ (๒) หรือจะเป็นหนังสือค้ำประกันอิเล็กทรอนิกส์ตามวิธีการที่กรมบัญชีกลางกำหนด

๖.๔ หนังสือค้ำประกันของบริษัทเงินทุน หรือบริษัทเงินทุนหลักทรัพย์ที่ได้รับอนุญาตให้ประกอบกิจการเงินทุนเพื่อการพาณิชย์และประกอบธุรกิจค้ำประกันตามประกาศของธนาคารแห่งประเทศไทย ตามรายชื่อบริษัทเงินทุนที่ธนาคารแห่งประเทศไทยแจ้งเวียนให้ทราบ โดยอนุโลมให้ใช้ตามตัวอย่างหนังสือค้ำประกันของธนาคารที่คณะกรรมการนโยบายกำหนด ดังระบุในข้อ ๑.๔ (๒)

๖.๕ พันธบัตรรัฐบาลไทย

หลักประกันนี้จะคืนให้ โดยไม่มีดอกเบี้ยภายใน ๑๕ วันนับถัดจากวันที่ผู้ชนะการประกวดราคาอิเล็กทรอนิกส์ (ผู้รับจ้าง) พ้นจากข้อผูกพันตามสัญญาจ้างแล้ว

๗. ค่าจ้างและการจ่ายเงิน

องค์การบริหารส่วนตำบลจะจ่ายค่าจ้างซึ่งได้รวมภาษีมูลค่าเพิ่ม ตลอดจนภาษีอื่น ๆ และค่าใช้จ่ายที่ส่งไปแล้ว โดยถือราคาเหมารวมเป็นเกณฑ์ และกำหนดการจ่ายเงินเป็น จำนวน ๑ งวด ดังนี้

เป็นจำนวนเงินในอัตราร้อยละ ๑๐๐ ของค่าจ้าง เมื่อผู้รับจ้างได้ปฏิบัติงานทั้งหมดให้แล้วเสร็จเรียบร้อยตามสัญญา รวมทั้งทำสถานที่ก่อสร้างให้สะอาดเรียบร้อย

๘. อัตราค่าปรับ

ค่าปรับตามสัญญาจ้างแนบท้ายเอกสารประกวดราคาอิเล็กทรอนิกส์นี้ หรือข้อตกลงจ้างเป็นหนังสือจะกำหนด ดังนี้

๘.๑ กรณีที่ผู้รับจ้างนำงานที่รับจ้างไปจ้างช่วงให้ผู้อื่นทำอีกทอดหนึ่งโดยไม่ได้รับอนุญาตจากองค์การบริหารส่วนตำบล จะกำหนดค่าปรับสำหรับการฝ่าฝืนดังกล่าวเป็นจำนวนร้อยละ ๑๐.๐๐ ของวงเงินของงานจ้างช่วงนั้น

๘.๒ กรณีที่ผู้รับจ้างปฏิบัติผิดสัญญาจ้างก่อสร้าง นอกเหนือจากข้อ ๘.๑ จะกำหนดค่าปรับเป็นรายวันเป็นจำนวนเงินตายตัวในอัตราร้อยละ ๐.๑๐ ของราคางานจ้าง

๙. การรับประกันความชำรุดบกพร่อง

ผู้ชนะการประกวดราคาอิเล็กทรอนิกส์ซึ่งได้ทำสัญญาจ้าง ตามแบบ ดังระบุในข้อ ๑.๓ หรือข้อตกลงจ้างเป็นหนังสือแล้วแต่กรณี จะต้องรับประกันความชำรุดบกพร่องของงานจ้างที่เกิดขึ้นภายในระยะเวลา ไม่น้อยกว่า ๒ ปี นับถัดจากวันที่องค์การบริหารส่วนตำบลได้รับมอบงาน โดยต้องบริหารจัดการซ่อมแซมแก้ไขให้ใช้งานได้ดังเดิมภายใน ๑๕ วัน นับถัดจากวันที่ได้รับแจ้งความชำรุดบกพร่อง

๑๐. ข้อสงวนสิทธิในการยื่นข้อเสนอและอื่น ๆ

๑๐.๑ เงินค่าจ้างสำหรับงานจ้างครั้งนี้ ได้มาจากเงินงบประมาณค้ำจ่าย ประจำปี ๒๕๖๑ การลงนามในสัญญาจะกระทำต่อเมื่อ องค์การบริหารส่วนตำบลได้รับอนุมัติเงินค่าก่อสร้างจากเงินงบประมาณค้ำจ่าย ประจำปี ๒๕๖๑

๑๐.๒ เมื่อองค์การบริหารส่วนตำบลได้คัดเลือกผู้ยื่นข้อเสนอรายใดให้เป็นผู้รับจ้าง และได้ตกลงจ้าง ตามการประกวดราคาอิเล็กทรอนิกส์แล้ว ถ้าผู้รับจ้างจะต้องส่งหรือนำสิ่งของมาเพื่องานจ้างดังกล่าวเข้ามาจากต่างประเทศ และของนั้นต้องนำเข้ามาโดยทางเรือในเส้นทางที่มีเรือไทยเดินอยู่ และสามารถให้บริการรับขนได้ตามที่รัฐมนตรีว่าการกระทรวงคมนาคมประกาศกำหนด ผู้ยื่นข้อเสนอซึ่งเป็นผู้รับจ้างจะต้องปฏิบัติตามกฎหมายว่าด้วยการส่งเสริมการพาณิชย์นาวี ดังนี้

(๑) แฉงการสั่งหรือนำสิ่งของดังกล่าวเข้ามาจากต่างประเทศต่อกรมเจ้าท่า ภายใน ๗ วัน นับตั้งแต่วันที่ผู้รับจ้างสั่งหรือซื้อของจากต่างประเทศ เว้นแต่เป็นของที่รัฐมนตรีว่าการกระทรวงคมนาคมประกาศ ยกเว้นให้บรรทุกโดยเรืออื่นได้

(๒) จัดการให้สิ่งของดังกล่าวบรรทุกโดยเรือไทย หรือเรือที่มีสิทธิเช่นเดียวกับเรือไทย จากต่างประเทศมายังประเทศไทย เว้นแต่จะได้รับอนุญาตจากกรมเจ้าท่า ให้บรรทุกสิ่งของนั้น โดยเรืออื่นที่มีใช้เรือ ไทย ซึ่งจะต้องได้รับอนุญาตเช่นนั้นก่อนบรรทุกของลงเรืออื่น หรือเป็นของที่รัฐมนตรีว่าการกระทรวงคมนาคม ประกาศยกเว้นให้บรรทุกโดยเรืออื่น

(๓) ในกรณีที่ไม่ปฏิบัติตาม (๑) หรือ (๒) ผู้รับจ้างจะต้องรับผิดชอบตามกฎหมายว่าด้วยการส่งเสริมการพาณิชย์

๑๐.๓ ผู้ยื่นข้อเสนอซึ่งองค์การบริหารส่วนตำบลได้คัดเลือกแล้ว ไม่ไปทำสัญญาหรือข้อตกลง จ้างเป็นหนังสือภายในเวลาที่กำหนดดังระบุไว้ในข้อ ๗ องค์การบริหารส่วนตำบลจะริบหลักประกันการยื่นข้อเสนอ หรือเรียกร้องจากผู้ออกหนังสือค้ำประกัน การยื่นข้อเสนอทันที และอาจพิจารณาเรียกร้องให้ชดใช้ความเสียหายอื่น (ถ้ามี) รวมทั้งจะพิจารณาให้เป็นผู้ทำงาน ตามระเบียบกระทรวงการคลังว่าด้วยการจัดซื้อจัดจ้างและการบริหารพัสดุ ภาครัฐ

๑๐.๔ องค์การบริหารส่วนตำบลสงวนสิทธิ์ที่จะแก้ไขเพิ่มเติมเงื่อนไข หรือข้อกำหนดในแบบ สัญญาหรือข้อตกลงจ้างเป็นหนังสือให้เป็นไปตามความเห็นของสำนักงานอัยการสูงสุด (ถ้ามี)

๑๐.๕ ในกรณีที่เอกสารแนบท้ายเอกสารประกวดราคาอิเล็กทรอนิกส์ มีความขัดหรือแย้งกัน ผู้ยื่นข้อเสนอจะต้องปฏิบัติตามคำวินิจฉัยขององค์การบริหารส่วนตำบล คำวินิจฉัยดังกล่าวให้ถือเป็นที่สุด และผู้ยื่นข้อ เสนอไม่มีสิทธิเรียกร้องค่าใช้จ่ายใดๆ เพิ่มเติม

๑๐.๖ องค์การบริหารส่วนตำบล อาจประกาศยกเลิกการจัดจ้างในกรณีต่อไปนี้ได้ โดยที่ผู้ยื่น ข้อเสนอจะเรียกร้องค่าเสียหายใดๆ จากองค์การบริหารส่วนตำบลไม่ได้

(๑) องค์การบริหารส่วนตำบลไม่ได้รับการจัดสรรเงินที่จะใช้ในการจัดจ้างหรือได้รับ จัดสรรแต่ไม่เพียงพอที่จะทำการจัดจ้างครั้งนี้ต่อไป

(๒) มีการกระทำที่เข้าลักษณะผู้ยื่นข้อเสนอที่ชนะการจัดจ้างหรือที่ได้รับการคัดเลือกมี ผลประโยชน์ร่วมกัน หรือมีส่วนได้เสียกับผู้ยื่นข้อเสนอรายอื่น หรือขัดขวางการแข่งขันอย่างเป็นธรรมหรือสมยอมกัน กับผู้ยื่นข้อเสนอรายอื่น หรือเจ้าหน้าที่ในการเสนอราคา หรือสื่อว่ากระทำการทุจริตอื่นใดในการเสนอราคา

(๓) การทำการจัดจ้างครั้งนี้ต่อไปอาจก่อให้เกิดความเสียหายแก่องค์การบริหารส่วน ตำบล หรือกระทบต่อประโยชน์สาธารณะ

(๔) กรณีอื่นในทำนองเดียวกับ (๑) (๒) หรือ (๓) ตามที่กำหนดในกฎกระทรวงซึ่งออก ตามความในกฎหมายว่าด้วยการจัดซื้อจัดจ้างและการบริหารพัสดุภาครัฐ

๑๑. การปรับราคาค่างานก่อสร้าง

การปรับราคาค่างานก่อสร้างตามสูตรการปรับราคาดังระบุในข้อ ๑.๕ จะนำมาใช้ในกรณีที่ ค่า งานก่อสร้างลดลงหรือเพิ่มขึ้น โดยวิธีการต่อไปนี้

ตามเงื่อนไข หลักเกณฑ์ สูตรและวิธีคำนวณที่ใช้กับสัญญาแบบปรับราคาได้ตามมติคณะรัฐมนตรี เมื่อวันที่ ๒๒ สิงหาคม ๒๕๓๒ เรื่อง การพิจารณาช่วยเหลือผู้ประกอบการอาชีพงานก่อสร้าง ตามหนังสือสำนักเลขาธิการ คณะรัฐมนตรี ที่ นร ๐๒๐๓/ว ๑๐๙ ลงวันที่ ๒๔ สิงหาคม ๒๕๓๒

สูตรการปรับราคา (สูตรค่า K) จะต้องคงที่ที่ระดับที่กำหนดไว้ในวันแล้วเสร็จตามที่กำหนดไว้ใน สัญญา หรือภายในระยะเวลาที่องค์การบริหารส่วนตำบลได้ขยายออกไป โดยจะใช้สูตรของทางราชการที่ได้ระบุในข้อ ๑.๕

๑๒. มาตรฐานฝีมือช่าง

เมื่อองค์การบริหารส่วนตำบลได้คัดเลือกผู้ยื่นข้อเสนอรายใดให้เป็นผู้รับจ้างและได้ตกลงจ้าง ก่อสร้างตามประกาศนี้แล้ว ผู้ยื่นข้อเสนอจะต้องตกลงว่าในการปฏิบัติงานก่อสร้างดังกล่าว ผู้เสนอราคาจะต้องมีและ ใช้ผู้มีวุฒิบัตรระดับ ปวช. ปวส. และปวท. หรือเทียบเท่าจากสถาบันการศึกษาที่ ก.พ. รับรองให้เข้ารับราชการได้ ใน อัตราไม่ต่ำกว่าร้อยละ ๑๐ ของแต่ละ สาขาช่างแต่จะต้องมีจำนวนช่างอย่างน้อย ๑ คน ในแต่ละสาขาช่าง ดังต่อไปนี้

๑๒.๑ วิศวกรโยธา ผู้ประกอบวิชาชีพวิศวกรรมควบคุม สาขาวิศวกรรมโยธา ระดับไม่ต่ำกว่า ภาควิศวกร

๑๓. การปฏิบัติตามกฎหมายและระเบียบ

ในระหว่างระยะเวลาการก่อสร้าง ผู้ยื่นข้อเสนอที่ได้รับการคัดเลือกให้เป็นผู้รับจ้างต้องปฏิบัติตามหลักเกณฑ์ที่กฎหมายและระเบียบได้กำหนดไว้โดยเคร่งครัด

๑๔. การประเมินผลการปฏิบัติงานของผู้ประกอบการ

องค์การบริหารส่วนตำบล สามารถนำผลการปฏิบัติงานแล้วเสร็จตามสัญญาของผู้ยื่นข้อเสนอที่ ได้รับการคัดเลือกให้เป็นผู้รับจ้างเพื่อนำมาประเมินผลการปฏิบัติงานของผู้ประกอบการ

ทั้งนี้ หากผู้ยื่นข้อเสนอที่ได้รับการคัดเลือกไม่ผ่านเกณฑ์ที่กำหนดจะถูกระงับการยื่นข้อเสนอหรือ ทำสัญญากับองค์การบริหารส่วนตำบล ไว้ชั่วคราว

องค์การบริหารส่วนตำบลมะขามล้ม

๒๙ พฤษภาคม ๒๕๖๒

สรุปผลการประมาณราคาก่อสร้าง

ปร.5

ส่วนราชการ **องค์การบริหารส่วนตำบลมะขามล้ม**

<input type="checkbox"/>	ประเภท ปรับปรุงซ่อมแซมอาคารที่ทำการองค์การบริหารส่วนตำบลมะขามล้ม (ตามแบบแปลนและรายละเอียดที่ อบต.กำหนด)
<input type="checkbox"/>	เจ้าของอาคาร องค์การบริหารส่วนตำบลมะขามล้ม
<input type="checkbox"/>	สถานที่ หมู่3 องค์การบริหารส่วนตำบลมะขามล้ม อำเภอบางปลาม้า จ.สุพรรณบุรี
<input type="checkbox"/>	หน่วยงานสำรวจ กองช่าง องค์การบริหารส่วนตำบลมะขามล้ม
<input type="checkbox"/>	แบบแปลนก่อสร้างตามแบบ -
<input type="checkbox"/>	ประมาณราคาตามแบบ ปร.4 จำนวน 3 แผ่น
<input type="checkbox"/>	ประมาณราคาเมื่อวันที่ 18 เมษายน 2562 ระยะเวลาดำเนินการ 60 วัน

ลำดับที่	รายการ	ค่าวัสดุและค่าแรงงาน จำนวนเงิน / บาท	Factor F	รวมค่าก่อสร้าง จำนวนเงิน / บาท	หมายเหตุ
1	ประเภทงานอาคาร	233,358.54	1.3074	305,092.95	
	เงื่อนไข				
	เงินล่วงหน้าจ่าย 0.00%				
	เงินประกันผลงานหัก 0.00%				
	ดอยเบี้ยเงินกู้ 6.00%				
	ค่าภาษีมูลค่าเพิ่ม 7.00%				
สรุป	รวมค่าก่อสร้างเป็นเงินทั้งสิ้นประมาณ			305,092.95	
	คิดเป็นเงินประมาณ (สามแสนบาทถ้วน)			300,000.00	

- ขนาดหรือเนื้อที่อาคาร ตารางเมตร
- เฉลี่ยราคาประมาณ บาท / ตารางเมตร

คณะกรรมการกำหนดราคากลาง

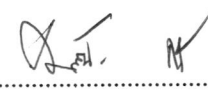
(ลงชื่อ)  ประธานกรรมการฯ
(นายคมสัน กฤษวงษ์)

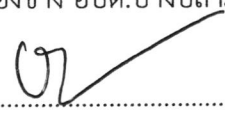
ผู้อำนวยการกองช่าง อบต.บางปลาม้า
(ลงชื่อ)  กรรมการ
(นางอัจฉรา พลายละหาร)
รองปลัด อบต.มะขามล้ม

(ลงชื่อ)  กรรมการ
(นางเยาวพรรณ พักช้าง)
เจ้าพนักงานการเงินและบัญชี

(ลงชื่อ)  ประมาณราคา
(นายทองคำศักดิ์ รอดอำพันธ์)
นายช่างโยธาชำนาญงาน

(ลงชื่อ)  ตรวจสอบ
(นายพิชญ์ เอมสมบูรณ์)
ผู้อำนวยการกองช่าง

(ลงชื่อ)  เห็นชอบ
(นายไวยุวัฒน์ หนูมังกด)
รองนายกองค์การบริหารส่วนตำบลมะขามล้ม

(ลงชื่อ)  อนุมัติ
(นายวีระ หวลบุตตา)
นายกองค์การบริหารส่วนตำบลมะขามล้ม

แบบแสดงรายการ ปริมาณงาน และราคา

ส่วนราชการ องค์การบริหารส่วนตำบลมะขามล้ม

ชื่อโครงการ ปรับปรุงซ่อมแซมอาคารที่ทำการองค์การบริหารส่วนตำบลมะขามล้ม (ตามแบบแปลนและรายละเอียดที่ อบต.กำหนด)

เจ้าของอาคาร องค์การบริหารส่วนตำบลมะขามล้ม

แบบเลขที่

สถานที่ก่อสร้าง หมู่3 องค์การบริหารส่วนตำบลมะขามล้ม อำเภอบางปลาม้า จ.สุพรรณบุรี

คำนวณราคากลางโดย นายทนงศักดิ์ รัตอำพันธุ์ นายช่างโยธาชำนาญงาน

เมื่อวันที่

18 เมษายน 2562

ที่	รายการ	จำนวน	หน่วย	ค่าวัสดุ		ค่าแรงงาน		ค่าวัสดุและแรงงานรวมเป็นเงิน	หมายเหตุ
				ราคา/หน่วย	เป็นเงิน	ราคา/หน่วย	เป็นเงิน		
1.งานหลังคา									
1.1	งานรื้อหลังคาเดิม	399.30	ตร.ม.	-	-	25.00	9,982.50	9,982.50	
1.2	แม่เหล็กสีหนา 0.35 มม. พร้อม ฉนวนกันความร้อน PE หนา5มม.	399.30	ตร.ม.	220.00	87,846.00	70.00	27,951.00	115,797.00	(สิริบุญภายหลัง)
1.4	ครอบข้าง	38	ม.	75.00	2,850.00	50.00	1,900.00	4,750.00	
1.5	สกรูยิงแผ่น	2,000	ตัว	2.00	4,000.00	-	-	4,000.00	
2.งานปรับปรุงผนังเดิม									
2.1	ไม้เนื้อแข็งขนาด 1" * 2" ยาว 3.00 ม.	40.00	ท่อน	80.00	3,200.00	-	-	3,200.00	
2.2	ไม้ฝาสมาร์ทวูด ขนาด 0.15 ม. หนา 8 มม.ยาว 3.00 ม.	146	ท่อน	136.00	19,856.00	-	-	19,856.00	
2.3	น้ำยากันปลวกชนิดทา	2	กิล.	580.00	1,160.00	-	-	1,160.00	
2.4	สกรู	861	ตัว	2.00	1,722.00	-	-	1,722.00	
2.5	ค่าแรงงานติดตั้งผนัง	45	ตร.ม.	0.00	0.00	69.00	3,081.54	3,081.54	
3.งานซ่อมแซมกันสาดด้านหน้า									
3.1	เหล็กฉาก ขนาด 50*50 มม.หนา 3 มม.	2	เส้น	420.00	840.00	-	-	840.00	
3.2	แผ่นเรียบสมาร์ททบอร์ด หนา 6 มม.	2	แผ่น	205.00	410.00	-	-	410.00	
								121,884.00	
								42,915.04	
								164,799.04	

รวมยอดยกไป

แบบแสดงรายการ ปริมาณงาน และราคา

ส่วนราชการ องค์การบริหารส่วนตำบลมะขามล้ม

ชื่อโครงการ ปรับปรุงซ่อมแซมอาคารที่ทำการองค์การบริหารส่วนตำบลมะขามล้ม (ตามแบบแปลนและรายละเอียดที่ อบรม.กำหนด)

เจ้าของอาคาร องค์การบริหารส่วนตำบลมะขามล้ม

แบบเลขที่

สถานที่ก่อสร้าง หมู่3 องค์การบริหารส่วนตำบลมะขามล้ม อำเภอบางปลาม้า จ.สุพรรณบุรี

คำนวณราคากลางโดย นายพนงค์ศักดิ์ รอดอำพันธุ์ นายช่างโยธาชำนาญงาน

เมื่อวันที่ 18 เมษายน 2562

ที่	รายการ	จำนวน	หน่วย	ค่าวัสดุ		ค่าแรงงาน		ค่าวัสดุและแรงงานรวมเป็นเงิน	หมายเหตุ
				ราคา/หน่วย	เป็นเงิน	ราคา/หน่วย	เป็นเงิน		
	รวมยอดยกมา							164,799.04	
3.3	สกรู	30	ตัว	2.00	60.00	-	-	60.00	
3.4	ค่าแรงงานซ่อมแซมกันสาด	1.33	ตร.ม.	-	-	100.00	133.00	133.00	
	4.งานทาสี								
4.1	สีรองพื้นปูนเก่า	2	ถัง	1,920.00	3,840.00	-	-	3,840.00	
4.2	สีเคลือบน้ำมันชนิดเงา ขนาด3.785ลิตร	3	กป	544.00	1,632.00	-	-	1,632.00	
4.3	ทินเนอร์	3	กป	116.00	348.00	-	-	348.00	
4.4	สีน้ำอะคริลิค ภายนอก	300	ตร.ม.	38.00	11,400.00	30.00	9,000.00	20,400.00	
	5.งานฝังท่อระบายน้ำ								
5.1	งานดินชุด	31.85	ลบ.ม.	-	-	99.00	3,153.15	3,153.15	
5.2	บ่อพักขนาด 0.70x0.70ม.	3.00	บ่อ	2,500.00	7,500.00	140.00	420.00	7,920.00	
5.3	ท่อระบายน้ำ คสล.ขนาด ศก.40 ซม.	23.00	ฟอน	360.00	8,280.00	140.00	3,220.00	11,500.00	
5.4	คอนกรีตหยาบ	1.75	ลบ.ม.	1,270.00	2,222.50	398.00	696.50	2,919.00	
	รวมยอดยกไป				157,166.50		59,537.69	216,704.19	

แบบแสดงรายการ ปริมาณงาน และราคา

ส่วนราชการ องค์การบริหารส่วนตำบลมะขามล้ม

ชื่อโครงการ ปรับปรุงซ่อมแซมอาคารที่ทำการองค์การบริหารส่วนตำบลมะขามล้ม (ตามแบบแปลนและรายละเอียดที่ อบต.กำหนด)

เจ้าของอาคาร องค์การบริหารส่วนตำบลมะขามล้ม

แบบเลขที่

สถานที่ก่อสร้าง หมู่3 องค์การบริหารส่วนตำบลมะขามล้ม อำเภอบางปลาม้า จ.สุพรรณบุรี

คำนวณราคากลางโดย นายพนงศักดิ์ รัตอำพันธุ์ นายช่างโยธาชำนาญงาน

เมื่อวันที่ 18 เมษายน 2562

ที่	รายการ	จำนวน	หน่วย	ค่าวัสดุ		ค่าแรงงาน		ค่าวัสดุและแรงงานรวมเป็นเงิน	หมายเหตุ
				ราคา/หน่วย	เป็นเงิน	ราคา/หน่วย	เป็นเงิน		
	รวมยอดยกมา							216,704.19	
5.5	ท่อ พีวีซี ขนาด 2 นิ้ว	1.00	ฟ่อน	240.00	240.00	-	-	240.00	
5.6	เหล็ก RB 9 มม.	20.36	กก	20.97	426.95	4.10	83.48	510.43	
5.7	ลวดผูกเหล็ก	1.00	กก	28.00	28.00	-	-	28.00	
5.8	ไม้แบบทั่วไป	1.97	ลบ.พ	400.00	788.00	-	-	788.00	
5.9	ค่าแรงไม่แบบ	2.24	ตร.ม	-	-	133.00	297.92	297.92	
	6.งานติดตั้งฝ้าเพดาน								
6.1	แผ่นยิบซัมบอร์ดหนา 9 มม. โครงเคร่าเหล็กชุบสังกะสี	34.00	ตร.ม	292.00	9,928.00	75.00	2,550.00	12,478.00	
6.2	สีนำพาสติคทาภายนอก	34.00	ตร.ม	38.00	1,292.00	30.00	1,020.00	2,312.00	
	รวมค่าวัสดุและค่าแรงงาน ทั้งหมด						63,489.09	233,358.54	



โครงการปรับปรุงซ่อมแซมอาคารที่ทำการองค์การบริหารส่วนตำบลมะขามล้ม
ตำบลมะขามล้ม อำเภอบางปลาม้า จังหวัดสุพรรณบุรี

	โครงการ ปรับปรุงซ่อมแซมอาคารที่ทำการ องค์การบริหารส่วนตำบลมะขามล้ม
	แบบ แผนที่แสดงที่ตั้งโครงการ รายการประกอบแบบ
เขียนแบบ นายชัชวาลย์ คงจันทร์ ผู้ชำนาญช่างโยธา	ออกแบบ นายสมบัติ พันธุ์เอน นายช่างโยธา
วิศวกร นายสุวิทย์ ตรีชัยชัย สย. 4782	ตรวจ นาย พิษณุ เอมสมบูรณ์ ผู้อำนวยการกองช่าง
อนุมัติ นาย วีระ หวลบุตตา นายก อบต.มะขามล้ม	สถานที่ก่อสร้าง อบต.มะขามล้ม
วัน / เดือน / ปี /2561	จำนวนแผ่น I 12

รายการประกอบแบบ

1.วัตถุประสงค์

1.1 การดำเนินการปรับปรุงอาคารชุดนี้ไว้เพื่อเป็นแนวทางการก่อสร้าง โดยให้ผู้รับจ้างปฏิบัติ
 ให้ความเข้าใจแบบขนานตราบระยะ การแก้ปัญหาอุปสรรคและแรงงาซึ่งมีอิทธิพลต่อการที่มีคุณภาพดี
 เพื่อให้ได้งานที่เรียบร้อยปลอดภัยถูกต้องตามที่ต้องการ

2.การดำเนินการงานทั่วไป

2.1. ผู้รับจ้างจะต้องทำการตรวจแบบและรายการต่างๆ ใ้เป็นที่ถูกต้องพร้อมทั้งวางแผนการ
 ปฏิบัติงาน ให้เหมาะสมถูกต้องตามขั้นตอนและตามมาตรฐานงานก่อสร้างที่ติดตั้งงานก่อสร้างแต่ละรายการ
 โดยผู้รับจ้างจะต้องส่งแผนการปฏิบัติงานให้คณะกรรมการตรวจการจ้างฯ พิจารณาให้ความเห็นชอบก่อน
 ดำเนินการ โดยทั่วไปที่มีได้ระดับเป็นการเฉพาะหากมีความจำเป็นจะต้องดัดแปลงแก้ไขรายการใดในขณะ
 ก่อสร้าง ให้เป็นหน้าที่ของผู้รับจ้างที่จะต้องจัดทำให้โดยความเห็นชอบจากคณะกรรมการตรวจการจ้างฯ
 2.2. วัสดุต่างๆที่นำมาใช้ในงานก่อสร้าง ก่อนนำมาใช้จะต้องได้รับความเห็นชอบจากผู้ควบคุมงาน
 เสียก่อนวัสดุใดหากมีการกำหนดมาตรฐานไว้ในมาตรฐานผลิตภัณฑ์อุตสาหกรรม (มอก.) การทดสอบและ
 พิจารณามูลค่าวัสดุคงกลามาใช้ในการก่อสร้าง ให้ถือปฏิบัติตามข้อกำหนดของ มอก. สำหรับวัสดุ
 นั้นๆ หากภายหลังปรากฏว่าวัสดุที่นำมาใช้ในการก่อสร้างไม่ถูกต้องตามมาตรฐานกำหนด หรือไม่ถูกต้อง
 ตาม มอก.ผู้รับจ้าง ยังคงต้องรับผิดชอบความเสียหายหรือความผิดพลาดที่เกิดขึ้นทั้งสิ้น

2.3. ให้ผู้รับจ้างต้องทำการเตรียมวัสดุส่วนที่จะต้องใช้ทุกส่วนที่ทาสี โดยชนิดสีให้
 ผู้รับจ้างกำหนดขณะทำการก่อสร้าง การทาสีให้ปฏิบัติตามกรรมวิธีของวิกรทาสีและ ตามหลักช่างที่ดี
 ทุกประการ

2.4. เหล็กรูปพรรณ ที่นำมาใช้จะต้องมีคุณสมบัติเป็นไปตามมาตรฐาน การต่อเชื่อมด้วยไฟฟ้าโดยรอบ
 ทุกจุดเหล็กที่นำมาใช้จะต้องปราศจากสนิมขุมและไม่เบียดงหรือเสียรูปเหล็กที่นำมาใช้จะต้องทาสีสนิมอย่าง
 น้อย 2 ครั้ง และทาสีน้ำมัน 2 ครั้ง

2.5. รายการใดที่ไม่ได้กำหนดไว้ในแบบหรือกำหนดไว้ไม่ชัดเจนหรือแสดงไว้ขัดแย้งกัน หรือ มีปัญหา
 ในการก่อสร้างหรือไม่เป็นไปตามหลักวิชาช่างที่ดี ให้รายงานและดำเนินการตามดุลยพินิจของคณะกรรมการ
 ตรวจการจ้างฯ

2.6. มิติต่างๆ มีหน่วยเป็นเมตร นอกจากจะระบุเป็นอย่างอื่นไว้ในแบบ

แผนที่พอสังเขป

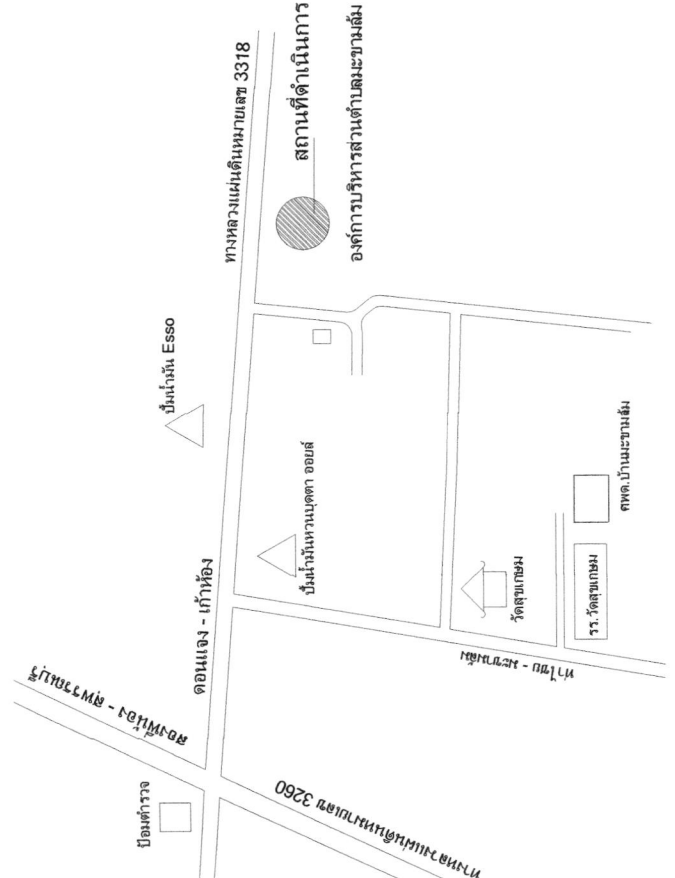



โครงการ ปรับปรุงซ่อมแซมอาคารที่ทำการ องค์การบริหารส่วนตำบลมะขามตั้ง
แบบ แปลนพื้น
เขียนแบบ นายชัชวาลเดช ดวงจันทร์ ผู้ช่วยนายช่างโยธา
ออกแบบ นายสมบัติ พันธุ์เณร นายช่างโยธา
วิศวกร นายสุจินต์ เดชภิญญา ส.บ. 4702
ตรวจ นาย พิเชษฐ์ เอมสมบูรณ์ ผู้อำนวยการกองช่าง
อนุมัติ นาย วีระ หวลบุตตา นายก อบต.มะขามตั้ง
สถานที่ก่อสร้าง อบต.มะขามตั้ง
วัน / เดือน / ปี /2561
แผ่นที่ 2
จำนวนแผ่น 12



ติดตั้งฝ้าเพดานฝ้าใยสังเคราะห์ขนาด 1.60 x 2.00 ม. สูงจากพื้น 4.20 ม.
ติดตั้งฝ้าเพดานฝ้าใยสังเคราะห์ขนาด 2.50 ซม. ด้านนอก, ด้านใน, พร้อมทาสี
โครงสร้างไม้เนื้อแข็ง ขนาด 1" x 2" @ 0.50 ม. ยึดติดกับผนังเดิม

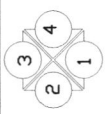

แปลนพื้น มาตราส่วน 1 : 100

บริษัท เสนอศิลปกรรมและการก่อสร้าง



โครงการ

ปรับปรุงซ่อมแซมอาคารที่ทำการ
องค์การบริหารส่วนตำบลมะขามตั้ง

แบบ

แปลนหลังคา

เขียนโดย

นายธีรเดช ดวงจันทร์
ผู้ช่วยนายช่างโยธา

ออกแบบ

นายสมบัติ พันธุ์ธร
นายช่างโยธา

วิศวกร

นายสุชนัด เดชเจริญญา

ตรวจ

นาย พิษณุ เอมสมบูรณ์
ผู้อำนวยการกองช่าง

อนุมัติ

นาย วีระ หวลบุตตา
นายก อบต.มะขามตั้ง

สถานที่ก่อสร้าง

อบต.มะขามตั้ง

วัน / เดือน / ปี

/2561

แผ่นที่

3

แปลนหลังคา

มาตราส่วน 1 : 100

หลังคาจะเป็องลอนตีเป็ยเป็นแผ่นเหล็กที่ลอนเต็ยจะสูงทีงทีส หน้า 0.35 มม.
(METAL SHEET)พร้อมแนวมานกันถามร่อน

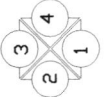
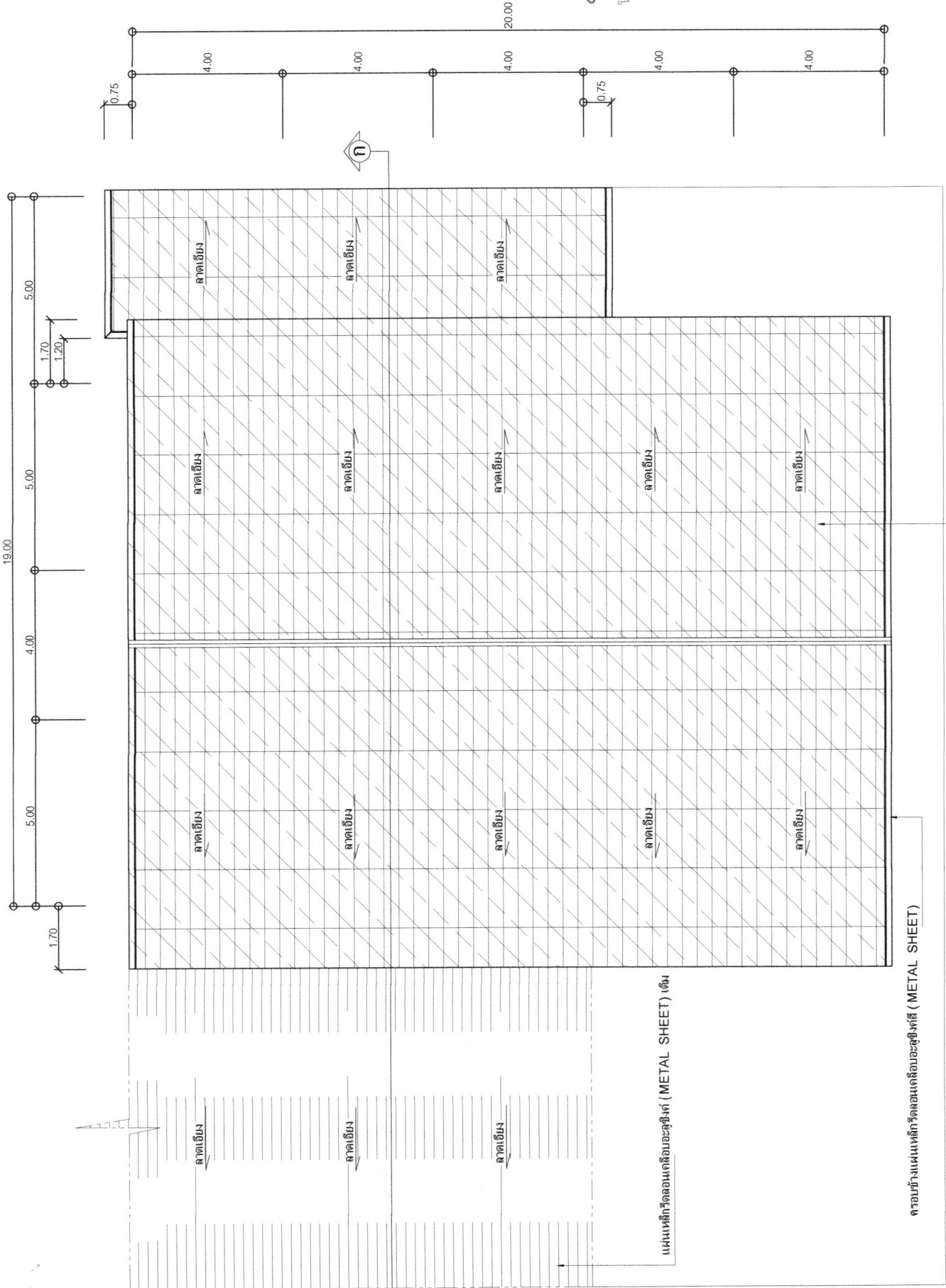

จอบข้างแผ่นเหล็กที่ลอนเต็ยจะสูงทีงทีส (METAL SHEET) เต็ย

**โครงการ**

ปรับปรุงซ่อมแซมอาคารที่ทำการ
องค์การบริหารส่วนตำบลจะเข้

แบบ

รูปตัด ก-ก

เขียนแบบ

นายธีรเดช ดวงจันทร์
ผู้ช่วยนายช่างโยธา

ออกแบบ

นายสมบัติ พันธุ์เฒ่า
นายช่างโยธา

วิศวกร

นายสุจินต์ เดชภิญญา

ตรวจ

นาย พิษณุ เอมสมบูรณ์
ผู้อำนวยการกองช่าง

อนุมัติ

นาย วีระ หวลบุตตา
นายก อบต.จะเข้

สถานที่ก่อสร้าง
อบต.จะเข้

วัน / เดือน / ปี
/2561

แผ่นที่
4

จำนวนแผ่น
12

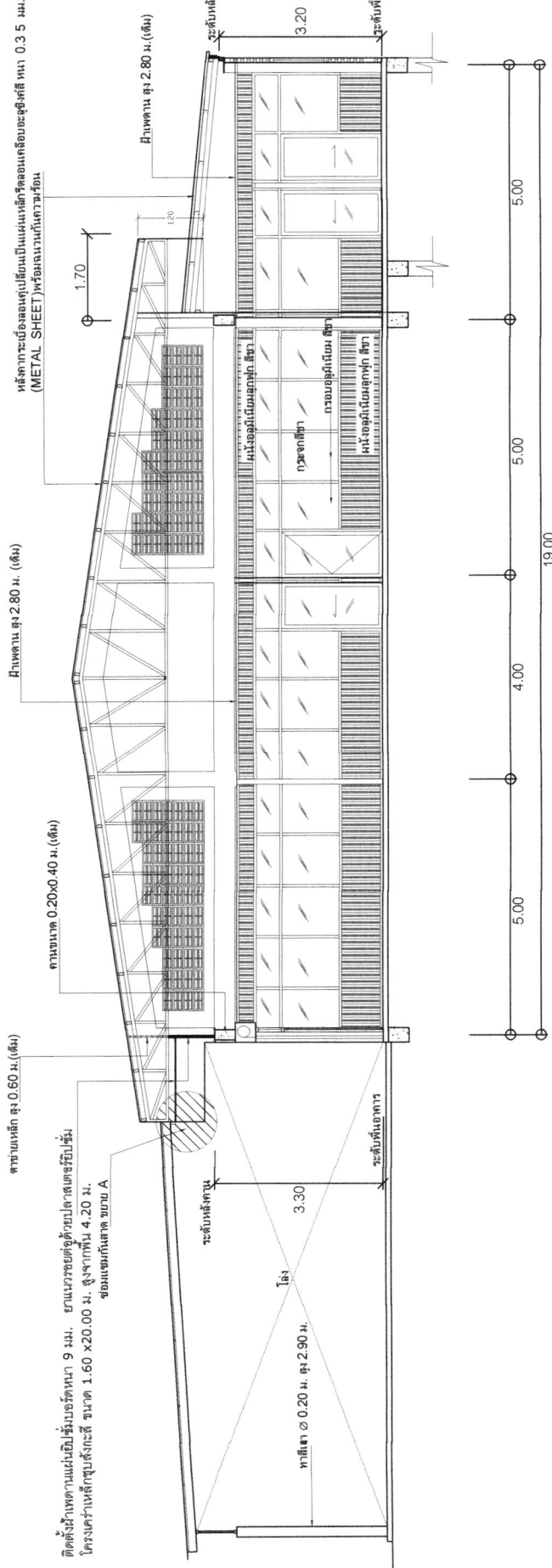

รูปตัด ก-ก มาตราส่วน 1 : 75



โครงการ

ปรับปรุงซ่อมแซมอาคารที่ทำการ
องค์การบริหารส่วนตำบลมะขามล้ม

แบบ

รูปด้าน 1

เขียนแบบ

นายอัครเดช ดวงจันทร์
ผู้ช่วยนายช่างโยธา

ออกแบบ

นายสมบัติ พันธุ์เอน
นายช่างโยธา

วิศวกร

นายสุจินต์ เดชภิญญา
SM. 782

ตรวจ

นาย พิษณุ เอมสมบูรณ์
ผู้อำนวยการกองช่าง

อนุมัติ

นาย วีระ หวลบุเตา
นายก อบต.มะขามล้ม

สถานที่ก่อสร้าง
อบต.มะขามล้ม

วัน / เดือน / ปี
/2561

แผ่นที่ 5
จำนวนแผ่น 12

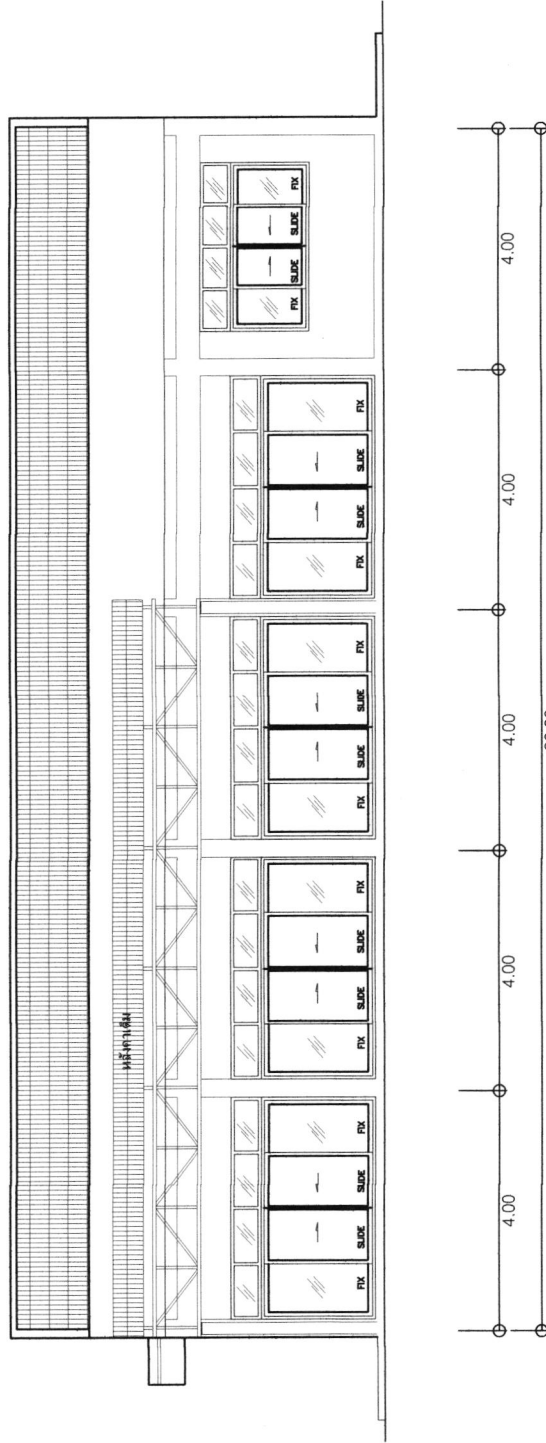

รูปด้านหน้า 1 **มาตราส่วน 1 : 100**



โครงการ

ปรับปรุงซ่อมแซมอาคารที่ทำการ
องค์การบริหารส่วนตำบลมะขามส้ม

แบบ

รูปด้าน 2

เขียนแบบ

นายอัครเดช ดวงจันทร์
ผู้ช่วยนายช่างโยธา

ออกแบบ

นายสมบัติ พันธุ์เฒ่า
นายช่างโยธา

วิศวกร

นายสุจินต์ เดชปัญญา
นายช่างโยธา

ตรวจ

นายพิษณุ เอมสมบูรณ์
ผู้อำนวยการกองช่าง

อนุมัติ

นาย วีระ หวลบุตตา
นายก อบต.มะขามส้ม

สถานที่ก่อสร้าง
อบต.มะขามส้ม

วัน / เดือน / ปี

/2561

แผ่นที่

6

จำนวนแผ่น

12

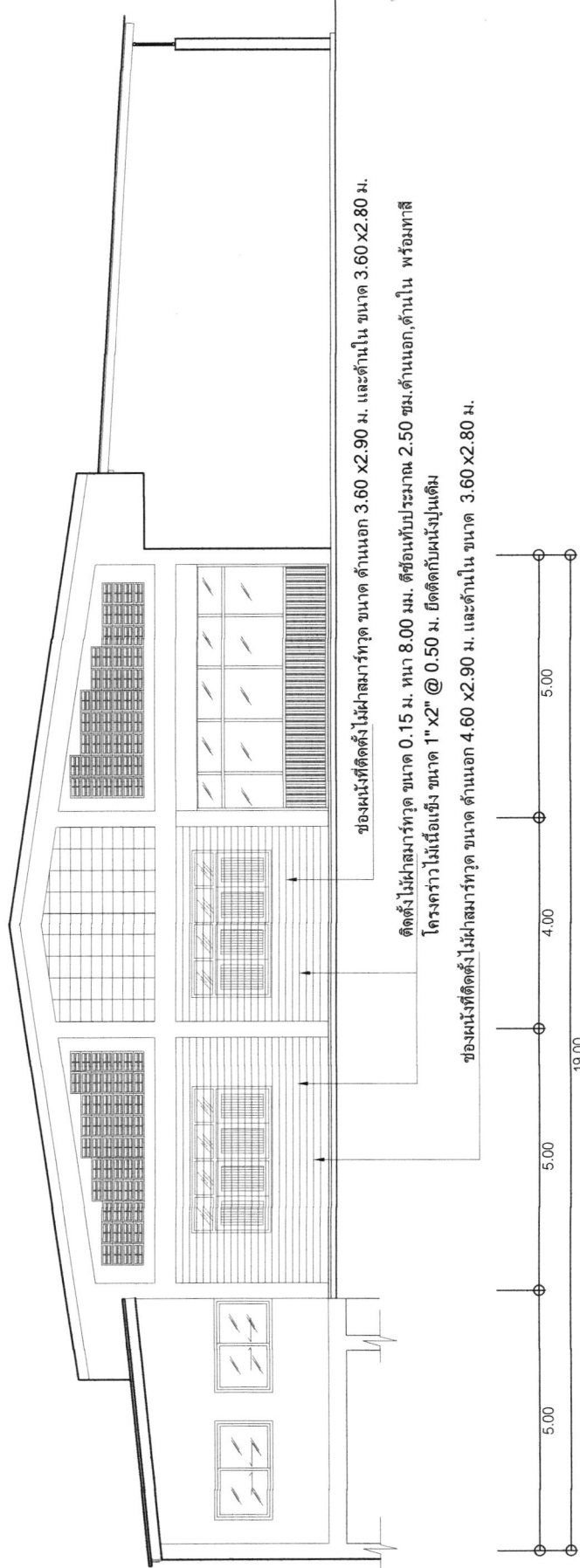

รูปด้านข้าง 2 **มาตราส่วน 1 : 100**



โครงการ

ปรับปรุงซ่อมแซมอาคารที่ทำการ
องค์การบริหารส่วนตำบลมะขามเตี้ย

แบบ

รูปด้าน 3

เขียนแบบ

นายอัครเดช ดวงจันทร์
ผู้ช่วยนายช่างโยธา

ออกแบบ

นายสมบัติ พันธุ์เณร
นายช่างโยธา

วิศวกร

นายสุทินศักดิ์ เดชภักขิญา

ตรวจ

สย. 4782

นายพิชญ์ เอมสมบูรณ์
ผู้อำนวยการกองช่าง

อนุมัติ

นายวิระ หวลบุตตา
นายก อบต.มะขามเตี้ย

สถานที่ก่อสร้าง
อบต.มะขามเตี้ย

วัน / เดือน / ปี
/2561

แผ่นที่

7

จำนวนแผ่น

12

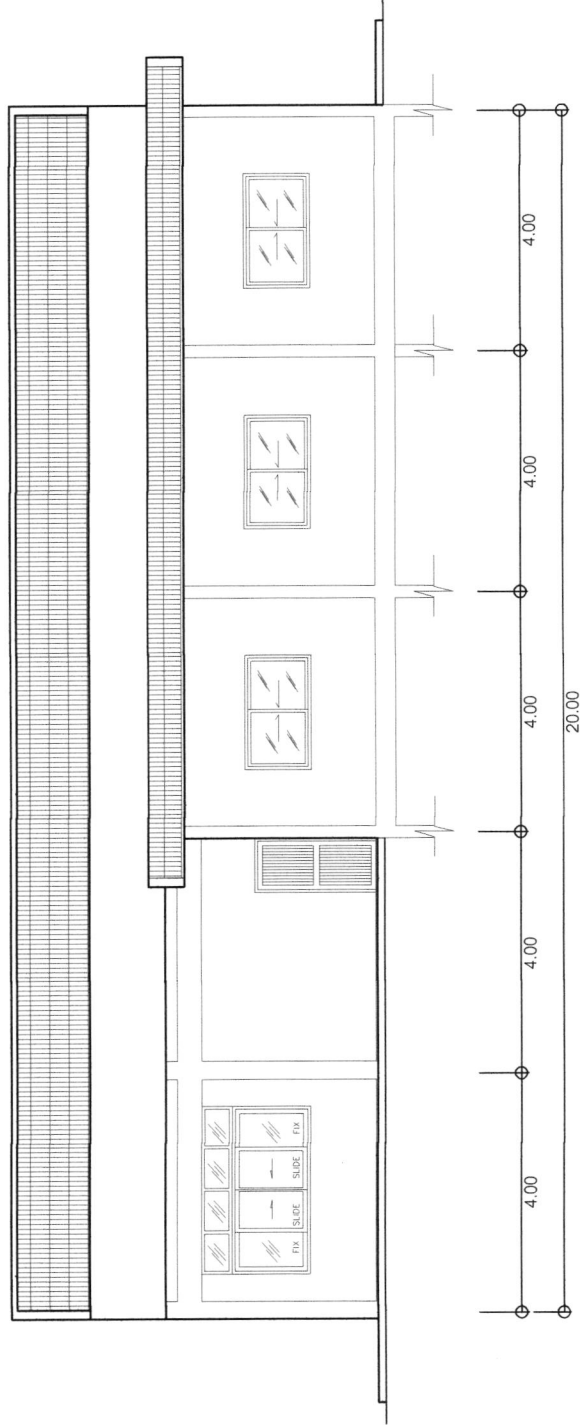

รูปด้านหลัง 3 มาตราส่วน 1 : 100



โครงการ

ปรับปรุงซ่อมแซมอาคารที่ทำการ
องค์การบริหารส่วนตำบลมะขามตั้ง

แบบ

รูปด้าน 4

เขียนแบบ

นายอัครเดช ดวงจันทร์
ผู้ช่วยนายช่างโยธา

ออกแบบ

นายสมบัติ พันธุ์เดอ
นายช่างโยธา

วิศวกร

นายสุจินต์ เดชภิญญา

ตรวจ

นายพิษณุ เอมสมบูรณ์
ผู้อำนวยการกองช่าง

อนุมัติ

นายวิระ หวลเดชา
นายก อบต.มะขามตั้ง

สถานที่ก่อสร้าง
อบต.มะขามตั้ง

วัน/เดือน/ปี

/2561

แผ่นที่

8

จำนวนแผ่น

12

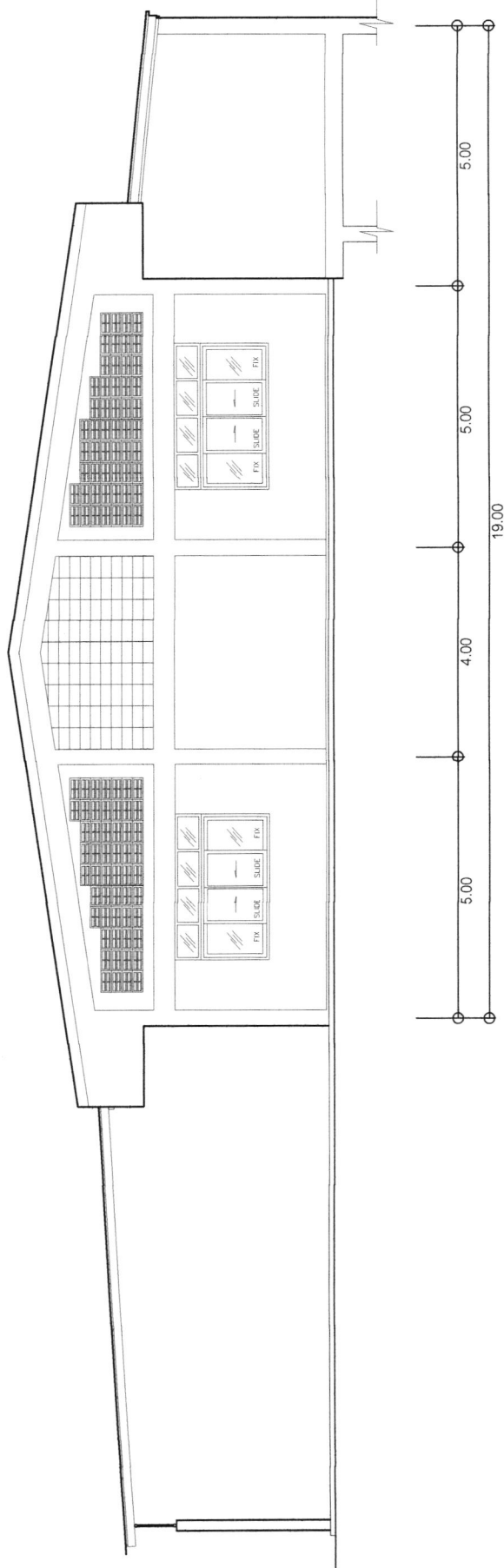

รูปด้านข้าง 4 **มาตราส่วน 1 : 100**



โครงการ

ปรับปรุงซ่อมแซมอาคารที่ทำการ
องค์การบริหารส่วนตำบลมะขามตั้ง

แบบ

รูปขยาย A

เขียนแบบ

นายธีรเดช ดวงจันทร์
ผู้ช่วยนายช่างโยธา

ออกแบบ

นายสมบัติ พันธุ์เดชะ
นายช่างโยธา

วิศวกร

นายสุวิวัฒน์ เดชภิญญา
สย. 4782

ตรวจ

นายพิษณุ เอมสมบูรณ์
ผู้อำนวยการกองช่าง

อนุมัติ

นายวิระ หวลบุตตา
นายก อบต.มะขามตั้ง

สถานที่ก่อสร้าง
อบต.มะขามตั้ง

วัน / เดือน / ปี
/2561

แผ่นที่
9

จำนวนแผ่น
12

แผ่นเรียบเดิม

เหล็กฉาก ขนาด 50x50 มม. (เดิม)

เหล็กฉาก ขนาด 50x50 มม. หน้า 3 มม. (ใหม่)

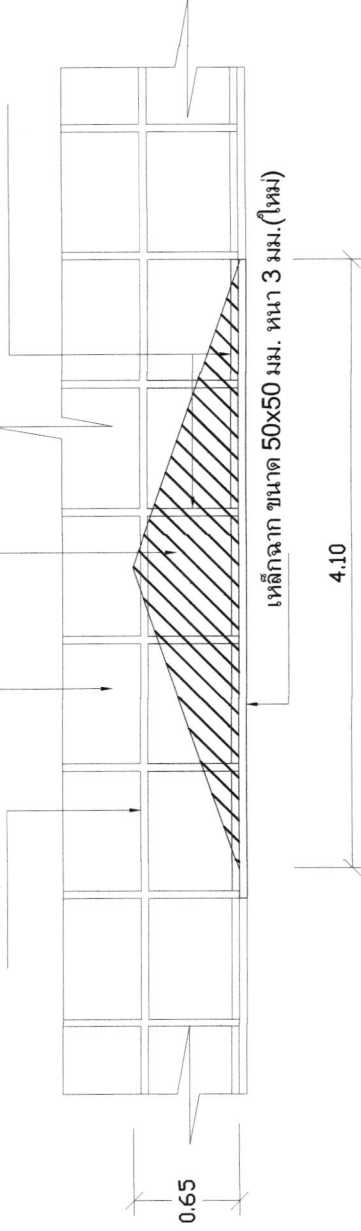

รูปขยาย A มาตรฐาน 1 : 50



โครงการ

ปรับปรุงซ่อมแซมอาคารที่ทำการ
องค์การบริหารส่วนตำบลมะขามเตี้ย

แบบ

ผังวางท่อระบายน้ำ

เขียนแบบ

นายอัครเดช ดวงจันทร์
ผู้ช่วยนายช่างโยธา

ออกแบบ

นายสมบัติ พันธุ์เธร
นายช่างโยธา

(Signature)
นายสุจินต์ เดชภิญญา

สย. 4782

ตรวจ

นายพิชญ์ เอมสมบูรณ์
ผู้อำนวยการกองช่าง

อนุมัติ

นายวิระ หวลบุตา
นายก อบต.มะขามเตี้ย

สถานที่ก่อสร้าง

อบต.มะขามเตี้ย

วัน/เดือน/ปี

/2561

แผ่นที่

10

จำนวนแผ่น

12



คลองระบายน้ำ

ผังวางท่อระบายน้ำ มาตรฐาน 1 : 100



โครงการ

ปรับปรุงซ่อมแซมอาคารที่ทำการ
องค์การบริหารส่วนตำบลมะขามตั้ง

แบบ

วางท่อระบายน้ำ

เขียนแบบ

นายอัครเดช คงจันทร์
ผู้ช่วยนายช่างโยธา

ออกแบบ

นายสมบัติ พันธุ์เธร
นายช่างโยธา

วิศวกร

นายสมิทธิ์ เดชกาญจนญา
สถ. 4792

ตรวจ

นายพิชญ เอมสมบูรณ์
ผู้อำนวยการกองช่าง

อนุมัติ

นายวิระ หวลบุตุตา
นายก อบต.มะขามตั้ง

สถานที่ก่อสร้าง

อบต.มะขามตั้ง

วัน / เดือน / ปี

/2561

แผ่นที่

11

จำนวนแผ่น

12

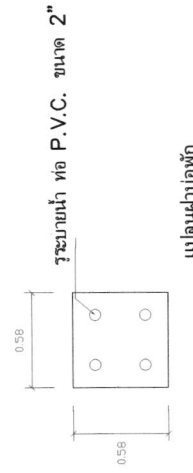
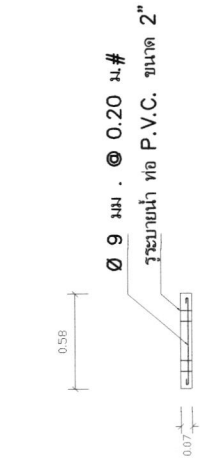
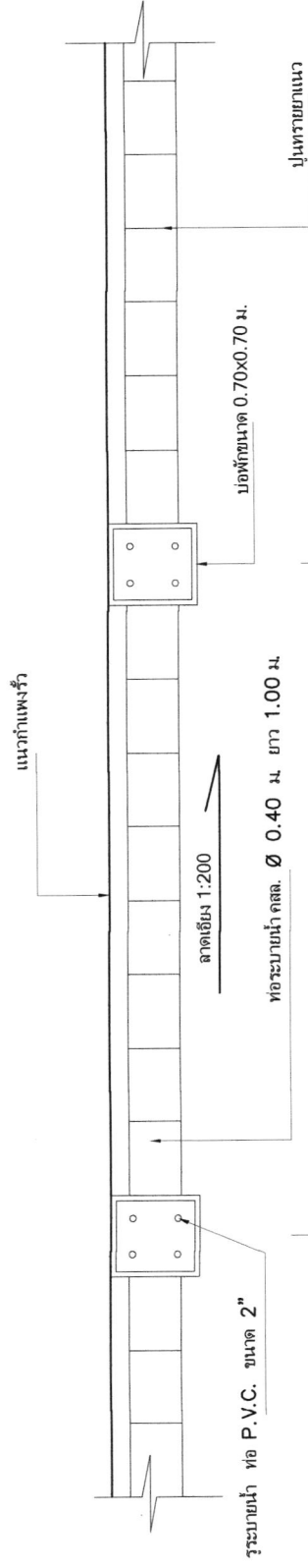

แปลนบ่อพัก
มาตรฐาน 1:50

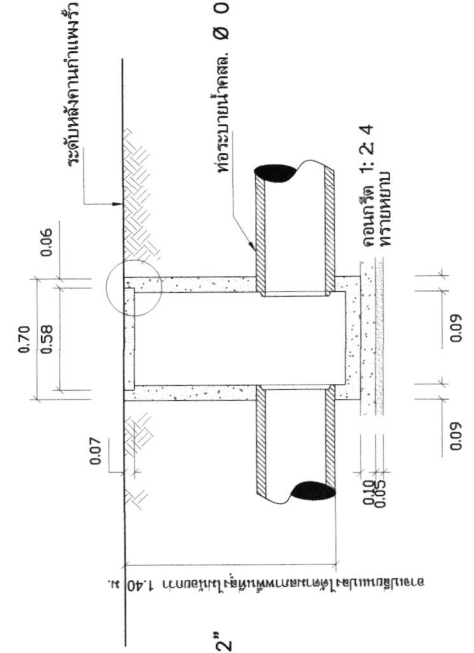

รูปตัด A
มาตรฐาน 1:50

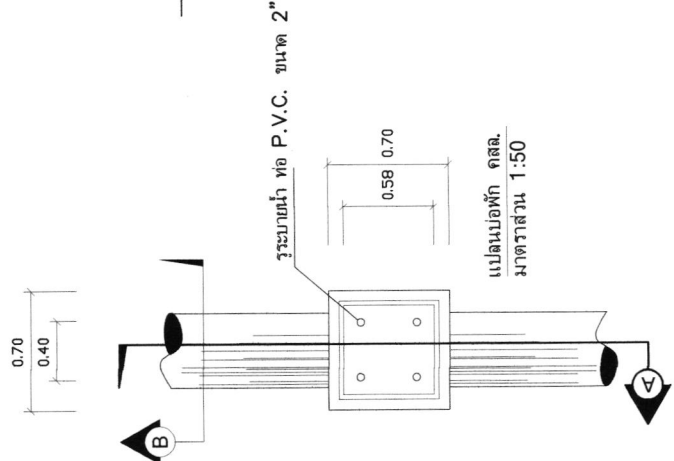

รูปตัด B
มาตรฐาน 1:50

นายสมิทธิ์ เดชกาญจนญา

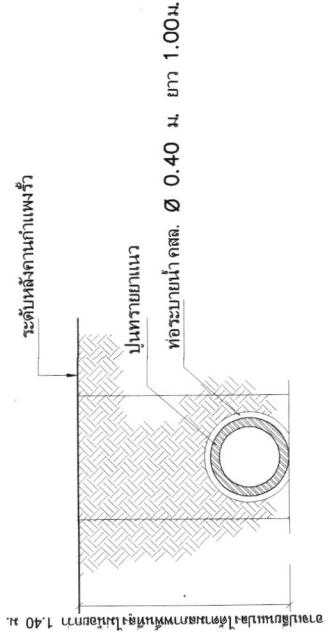





โครงการ	ปรับปรุงซ่อมแซมอาคารที่ทำการ องค์การบริหารส่วนตำบลชะงามเดิม
แบบ	
ป้ายประจำตัวพิมพ์	
เขียนแบบ	นายอิทธิเดช ดวงจันทร์ ผู้ช่วยนายช่างโยธา
ออกแบบ	
นายสมบัติ พันธุ์เดชะ นายช่างโยธา	
วิศวกร	
นายสุจินต์ เคนกัญญา	
ครั้งที่	ครั้งที่ 4/82
อนุมัติ	นายพิษณุ เอมสมบูรณ์ ผู้อำนวยการกองช่าง
สถานที่ก่อสร้าง	อบต.ชะงามเดิม
วัน/เดือน/ปี	/2561
แผ่นที่	12
จำนวนแผ่น	12

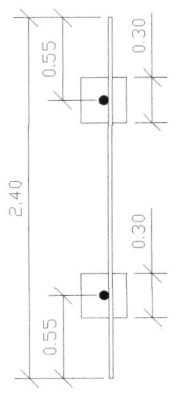

รูปแปลน 1 : 50

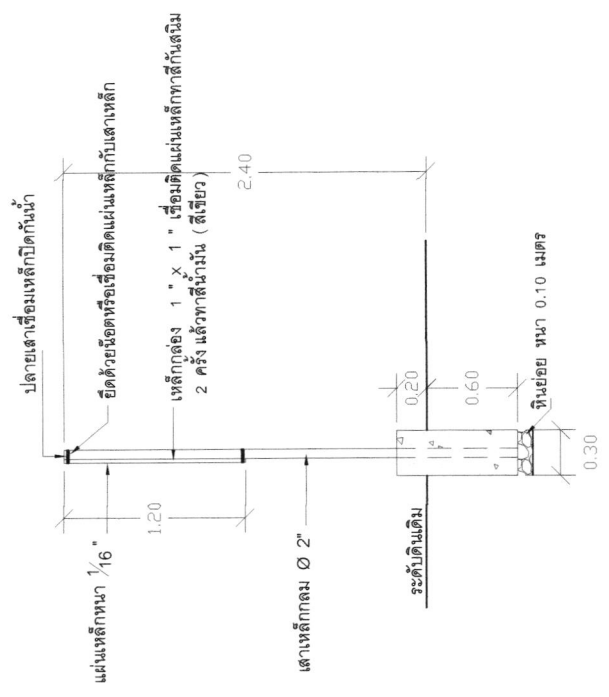

รูปด้านข้าง 1 : 50

รายการประกอบแบบ

1. เสา , พื้นป้ายทาสีกันสนิม 2 ครั้ง แล้วทาสีน้ำมัน (สีเขียว) พัง 2 ด้าน
2. ตัวหนังสือใช้สีขาว
3. ขนาดของตัวหนังสือที่กำหนดตามความเหมาะสมข้อความตามแบบกำหนด
4. ขนาดของแผ่นเหล็ก ความกว้าง 1.20 เมตร ความยาว 2.40 เมตร

หมายเหตุ

1. จุดทำการติดตั้งกำหนดตามความเหมาะสมในสนาม สามารถมองเห็นได้ชัดเจน
2. ก้อนทาสีจริงให้ทำการทาสีกันสนิมก่อน 2 ครั้ง

ตัวอักษรสีขาวขนาดความเหมาะสม
แผ่นเหล็กหนา 1/16" ทาสีกันสนิม 2 ครั้ง
แล้วทาสีน้ำมัน (สีเขียว)

โครงการก่อสร้างของ อบต.ชะงามเดิม
ชื่อโครงการ.....
บริเวณงาน.....
งบประมาณ.....
วันที่เริ่มสัญญา.....
ผู้รับจ้าง.....
ผู้ควบคุมงาน.....

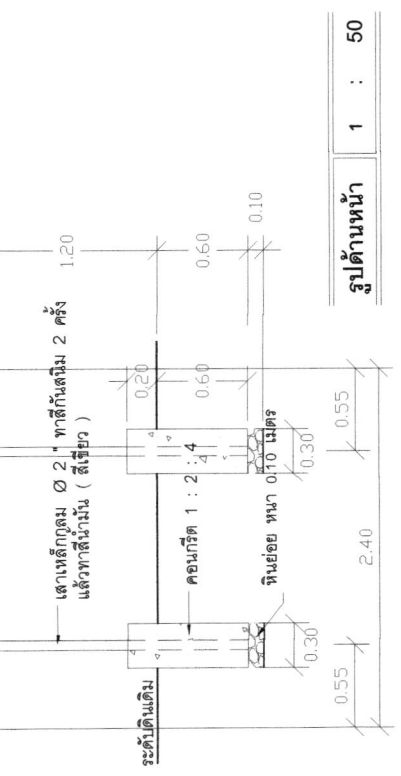

รูปด้านหน้า 1 : 50

เหล็กกล่อง 1" x 1" เชื่อมติดแผ่นเหล็ก
ทาสีกันสนิม 2 ครั้ง แล้วทาสีน้ำมัน (สีเขียว)
แผ่นเหล็กหนา 1/16"

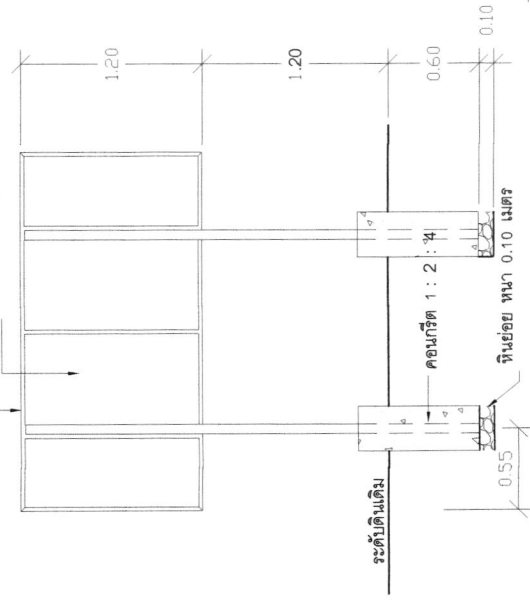

รูปด้านหลัง 1 : 50